

DRUGEOT

MANUFACTURE

Fabrication française





Drugeot Manufacture, éditeur et fabricant français de mobilier et d'objets décalés en chêne massif.

Drugeot Manufacture, french editor and furniture maker a quirky design in solid oak.

» SOMMAIRE SUMMARY

Drugeot Manufacture

» Pages 1 - 4

L'équipe créative

The design team

» Pages 5 - 6

Les solutions sur-mesure

The made-to-measure solutions

» Pages 7 - 8

Les couleurs

The colours

» Pages 9 - 10

La collection de créations

The products

» Pages 13 - 86

NOS ORIGINES OUR ORIGINS



NOS ORIGINES : DE LA TONNELLERIE AU MOBILIER DESIGN

L'histoire familiale prend racine en Anjou, pays de bocages et de pommiers. Dans chaque ferme, on produisait son cidre. Sur les bords du ruisseau Drugeot, la famille Rochepeau fabriquait les tonneaux utilisés pour le stockage du cidre.

- En 1969, Jean-Louis Rochepeau crée un atelier de fabrication de meubles et d'objets en bois massif : la Boutique du Drugeot. Épaulé par une équipe de compagnons ébénistes, il développe progressivement une collection de mobilier haut de gamme distribuée par les négociants français.
- En 2000, Matthieu et Pierre Rochepeau reprennent l'entreprise familiale pour continuer à faire vivre cette passion pour le travail du bois.
- En 2009, naît la marque Drugeot Labo, alliance de ce savoir-faire traditionnel et d'un design résolument contemporain, décalé et créatif : « L'original doit être pratique, le beau doit être utile ». L'entreprise renouvelle totalement son réseau de distribution et sa gamme.
- En 2018, la marque fait partie de la nouvelle vague des éditeurs français. Reconnue pour l'audace créative de ses designers et pour la qualité de sa production, Drugeot Labo devient Drugeot Manufacture.

OUR ORIGINS: FROM COOPERAGE TO DESIGN FURNITURE

The family story takes its roots in Upper Anjou, in the wooded and apple tree region. Every farm was producing its own cider. On the banks of the Drugeot river, the Rochepeau family was making barrels for storing the cider.

- *In 1969, Jean Louis Rochepeau opens a woodcraft workshop, making furniture and objects in solid wood: the Drugeot Boutique. Supported by a team of wood maker companions, he gradually develops a range of high-end furniture distributed by French merchants.*
- *In 2000, Matthieu and Pierre Rochepeau take over the family business to maintain this woodwork passion alive.*
- *In 2009, the Drugeot Labo brand is launched, combining this traditional know-how and an eminently contemporary, quirky and creative design: « What is original needs to be functional, what is beautiful needs to be useful ». The company is "experimenting" and completely reinventing its distribution network and its range.*
- *In 2018, the brand is part of the new wave of French editors. Renowned for the audacious creativity of its designers and the quality of its production, Drugeot Labo becomes Drugeot Manufacture.*

MANUFACTURE MANUFACTORY

MANUFACTURE 100% FRANÇAISE : PROXIMITÉ ET SUR-MESURE

Dans les ateliers, le travail manuel côtoie l'usinage par commande numérique : respect de la fabrication traditionnelle et modernité sont complémentaires.

Le savoir-faire de nos ébénistes permet la réalisation de sur-mesure et la personnalisation du mobilier. La production est organisée de façon semi-industrielle afin de maîtriser les coûts, la qualité et les délais.

Les fournisseurs sont basés à 90% dans les Pays de la Loire : scieur, tourneur sur bois, cintreur, quincaillerie, produits de finition.



100% FRENCH MANUFACTURING: PROXIMITY AND MADE-TO- MEASURE

In the workshops, manual work mixes with computer numerical control machining: compliance with traditional manufacturing and modernity are complementary.

The skills of our cabinet makers enables to provide made-to-measure and customised furniture. The production is semi-industrialised in order to control costs, quality and lead time.

90% of the suppliers are located in our region, the Pays de la Loire: sawyers, wood turners, wood benders, suppliers of hardware, of finishing.



ENVIRONNEMENT ENVIRONNEMENT

LE BOIS MASSIF : UNE MATIÈRE SAINTE ET NATURELLE

Drugeot Manufacture utilise du bois massif issu exclusivement de forêts françaises : chêne, frêne et hêtre. Les chutes de bois sont recyclées pour chauffer les ateliers ainsi que le four d'un boulanger bio. Les copeaux sont collectés par un aviculteur local pour la litière de ses animaux.

SOLID WOOD: A WHOLESOME AND NATURAL MATERIAL

Drugeot Manufacture uses solid wood from French forests exclusively: oak, ash and beech. The wood offcuts are recycled to heat the workshops as well as the oven of an organic baker. The wood shavings are used by an organic poultry farm for the litter of the animals.

INTERNATIONAL

DE L'ANJOU BLEU À MELBOURNE

Les créations Drugeot Manufacture sont distribuées via un réseau de partenaires exclusifs en France et en Europe (Pays-Bas, Belgique, Allemagne, Espagne, Suisse, Grande-Bretagne, Italie, Monaco) mais aussi dans le reste du monde (États-Unis et Australie).

FROM ANJOU BLEU TO MELBOURNE

The Drugeot Manufacture designs are distributed through a network of exclusive partners in France and in Europe (Holland, Belgium, Germany, Spain, Switzerland, United Kingdom, Italy, Monaco) but also around the world (United States and Australia).



L'ÉQUIPE CRÉATIVE THE DESIGN TEAM

Chaque année, la collection Drugeot Manufacture s'enrichit de nouveaux modèles créés en collaboration avec une équipe de designers venant d'horizons variés. Collaborations ponctuelles, collaborations au long cours, chacun apporte ses idées, son énergie, son enthousiasme pour enrichir la collection Drugeot Manufacture. Leur seul brief : trouver le subtil équilibre entre originalité et fonctionnalité.

Each year, the Drugeot Manufacture collection offers new designs, developed in collaboration with a team of designers coming from different backgrounds. One-off or long-term collaborations, everybody brings in their ideas, their energy, their enthusiasm to enhance the Drugeot Manufacture range. Their only brief: Finding the subtle balance between originality and functionality.

5



Studio Thomas Merlin
thomasmerlinstudio.com



Laurent Pichaud
laurentpichaud.com



Bertrand Pincemin
bertrand.pincemin.free.fr

6



Cédric Breisacher
ateliercedricbreisacher.com



Matthieu Dobosz



Douma/Guittet
douma-guittet.com



Point Raw
pointraw.fr



Studio Pourquoi Pas
studiopourquopas.com

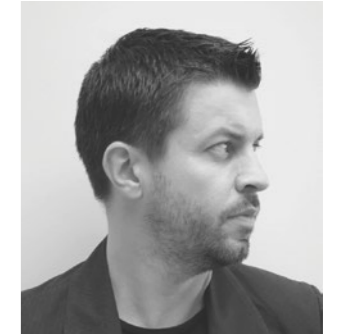

Ludovic Renson
ludovic-renson.fr



Élise Fouin
elisefouin.com



Olivier Gassies
oliviergassies.cargo.site



Émilie Girault
emiliegirault-design.com



Pierre Rochepeau
drugeot.com



Frédéric Saulou
fredericsaulou.com

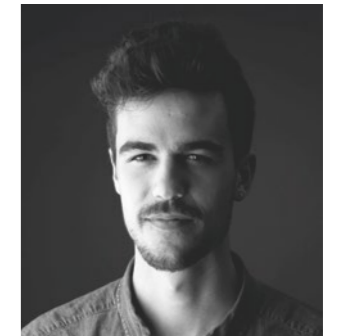

Pierre Tassin



Itamar Harari
harari.it



Grégory Jolly
mado-superdesign.com



Hervé Langlais
negropontes-galerie.com



Olivier Toulouse
otoulousedesign.com



Hugues Weill
huguesweill.com



Koji Yano
83design.jp

SUR-MESURE MADE-TO-MEASURE

Les ateliers Drugeot Manufacture adaptent leurs modèles standards en fonction de vos besoins et de vos contraintes. Les dimensions peuvent être modifiées (plus haut, plus large, plus profond...) ainsi que les finitions. En plus de nos teintes standards, nous pouvons laquer, sur demande, tout ou une partie du meuble avec une référence choisie dans les nuanciers RAL ou NCS ou à partir de votre propre échantillon. Libérez votre imagination ! Envoyez-nous un croquis, un plan, des mesures, nous étudions votre projet et réalisons un devis.

In our workshops, Drugeot Manufacture can adapt the standard designs to your needs and your requirements. The dimensions can be modified (higher, larger, deeper etc...) as well as the finishing. In addition to our standard colours, we can lacquer, on request, all or part of the furniture with a reference taken from the RAL or NCS colour charts or even from your own sample. Free your imagination! Send us a sketch, a plan, some measures and we will study your project and send you a quote.



Original | *Original*
H. 59,5CM X L. 155CM X P. 38CM

Modifier la couleur
Change the colour

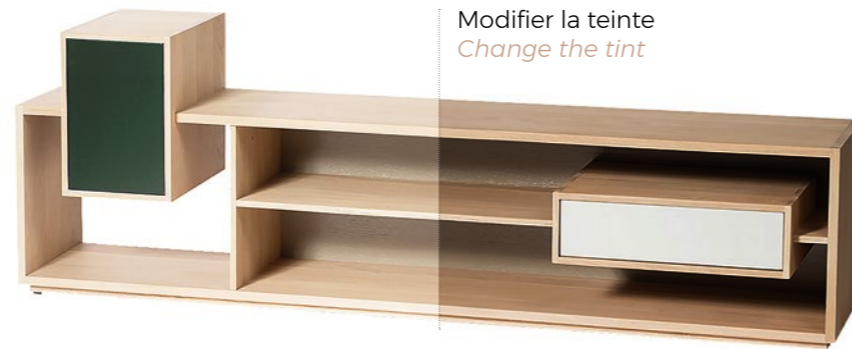

Modifier la teinte
Change the tint

← →
Modifier les dimensions | *Change the size*

Sur-mesure | *Made-to-measure*
H. 59,5CM X L. 200CM X P. 38CM

Pour les professionnels, tous nos modèles sont disponibles en 3D, sous format Sketchup et DWG, sur notre plateforme pro : www.drugeot.com

For professionals, all our design are available in 3D, under Sketchup and DWG on our trade on-line platform : www.drugeot.com



)) AUTRES FINITIONS

Teintes

Le chêne peut être teinté plus ou moins foncé. Nous réalisons toutes les teintes spéciales suivant un échantillon.

Laques

Le chêne peut être laqué à la couleur de votre choix. Nous réalisons toutes les laques spéciales suivant une référence RAL ou NCS.

OTHER FINISHES

Tints

The oak can be tinted more or less dark. All the special tints are made from a sample.

Lacquers

The oak can be lacquered to the colours of your choice. Special lacquers can be made according to a RAL or NCS reference.

LES COULEURS THE COLOURS

LAQUES STANDARDS

14 couleurs inspirées par d'anciens monuments du patrimoine français ont été élaborées tout spécialement pour Dugeot Manufacture.

Cécile Mugler, coloriste accomplie et créatrice de la marque Malouinières, et le studio de Design Frédéric Saulou, directeur artistique de la marque, ont créé une gamme de couleurs unique et personnalisée.

Elle se compose de camaïeux, de couleurs subtiles aux multiples nuances et de tons profonds qui rentrent en parfaite harmonie avec le chêne massif français.

« Faites revivre l'histoire à travers vos meubles et vos objets ! »

Cécile Mugler collabore depuis de nombreuses années avec les architectes en chef des monuments historiques, du patrimoine, des monuments nationaux et des bâtiments de France.



malouinieres.com

STANDARD COLOURS

14 colours inspired by ancient monuments of the French heritage have been elaborated especially for Dugeot Manufacture.

Cécile Mugler, a well-established colourist and founder of the brand Malouinières, and the design studio Frédéric Salou, artistic director of Dugeot Manufacture, created a range of unique and personalised colours.

The range is made of gradations of colours, subtle colours with multiple shades and deep tones, all in perfect harmony with French solid oak.

"Bring history back to life through your furniture and objects!"

Cécile Mugler has been working for many years with the chief architects of the historical monuments, heritage buildings and the national monuments and buildings of France. Her duty is the maintenance of listed historical monuments which belong to the French state and the protection of the heritage and its identity through colours.

FINITIONS FINISHING

FINITIONS STANDARD

Chêne vernis mat

Le bois est protégé par une couche de fond dur garnissant et une couche de vernis cellulosique de finition mat. Une couche de teinte claire va lui permettre de garder son aspect naturel.

STANDARD FINISHING

Matt varnished oak

The wood is protected by a water dye (hard coating) and a cellulosic varnish with a matt finishing. A light colour coat enables to keep the natural aspect of the wood.



BLEU NUIT

Teinte retrouvée sur certaines portes cochères d'immeubles parisiens.

Deep blue shade found on certain carriage doors of Parisian buildings.

N° 1

LECTOURE

Inspiré du bleu de Lecture, teinte effectuée à partir de la fleur de pastel.

Inspired from Lecture blue, also called blue woad elaborated from the fleur de pastel, a plant cultivated in Lecture.

N° 4

SELESTAT

Vert subtil retrouvé sur les colombages alsaciens.

Subtle green found on Alsatian half-timbering.

N° 7

ROI SOLEIL

Jaune inspiré des nuances des ors du château de Versailles.

Yellow inspired from the shades of the Versailles castle gold.

N° 10

GRIS DE FUMÉE

Teinte Vauban présente sur les frégates des corsaires Malouins.

Vauban tint used on the frigates of the Malouin privateers.

N° 13

CHARTREUSE

Bleu grisé ancien retrouvé sur les lambris d'une jolie maison de maître dans le Bordelais.

Ancient greyish blue found on the panelling of a lovely mansion in the Bordeaux area.

N° 2

CHEVERNY

Teinte douce « Gris vert » retrouvée sur les boiseries d'un château proche de Cour Cheverny.

"Grey-green" soft tone found on the panelling of a castle close to Cour Cheverny.

N° 5

CITADELLE

Rouge retrouvé sur les forts de France et les portes des différents édifices religieux.

Red found on the forts of France and the doors of different religious buildings.

N° 8

COTON

Blanc ivoire validé par Vauban au 17ème siècle. (Une des 13 couleurs de la marine française et du commerce).

Ivory white approved by Vauban in the 17th century. (One of the 13 colours of the French trade navy).

N° 11

NUIT NOIR

Peu dominant auparavant, le noir est devenu peu à peu la couleur des princes de la Renaissance.

Not very predominant before, black gradually became the colour of the Renaissance princes.

N° 14

SULIAC

Bleu des huisseries extérieures d'une ancienne capitainerie en bord de Rance.

Blue from the exterior frames of an old harbour master's office on the banks of the Rance river.

N° 3

MANOIR

Vert de gris 17ème présent sur les portes et fenêtres des manoirs bretons.

17th century lovat green found on doors and windows of Breton manor houses.

N° 6

PONT LEVIS

Brun foncé identique au chêne vieilli, oxydé et patiné retrouvé dans un château en Dordogne.

Dark brown identical to the aged, oxidised and patinated oak found in a castle in Dordogne.

N° 9

VIEUVILLE

Teinte chaleureuse retrouvée sur les boiseries intérieures de l'abbaye de Vieuville en Bretagne.

Warm colour found on the interior woodwork of Vieuville Abbey in Brittany.

N° 12

Nous réalisons toutes les laques spéciales suivant votre demande.
> Référence RAL ou NCS

Special lacquering can be made according to a RAL or NCS reference.



COLLECTION

BIBLIOTHÈQUES
BOOKCASES » Pages 15 - 22



SALLE À MANGER | DINING ROOM » Pages 23 - 26



MEUBLES DE RANGEMENT | STORAGE CABINETS » Pages 27 - 30



CONSOLES | CONSOLE TABLES » Pages 31 - 34



MEUBLES TV | TV STANDS » Pages 35 - 38



TABLES BASSES | COFFEE TABLES » Pages 39 - 44



BOUTS DE CANAPÉ / CHEVETS | SIDE TABLES / BEDSIDES » Pages 45 - 48



BUREAUX | DESKS » Pages 49 - 52



MIROIRS
MIRRORS » Pages 53 - 60



ÉTAGÈRES | SHELVES » Pages 61 - 64



PORTE-MANTEAUX & PATÈRES | COAT RACKS & HOOKS » Pages 65 - 70



LUMINAIRES | LAMPS » Pages 71 - 76



HORLOGES | CLOCKS » Pages 77 - 80

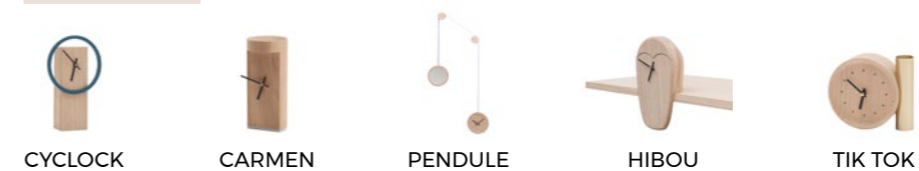

AUTRES OBJETS | OTHER OBJECTS » Pages 81 - 84





**BIBLIOTHÈQUES
BOOKCASES**

3 MÂTS

» Design **Pierre Rochepeau**

11 éléments coulissent et 7 pivotent sur 3 axes formant une bibliothèque modulable suivant votre inspiration et vos besoins. Les axes évoquent les mâts d'un grand voilier. La bibliothèque habillera votre salon ou bureau.

11 units slide and 7 rotate on 3 axis, giving this bookcase multiple design and use as per your inspiration and your needs.

Caractéristiques | Features

Chêne français 100% massif issu de forêts gérées durablement. Livrée montée, éléments à ajuster à la hauteur de votre choix avec les taquets fournis. Fabriquée en France (Anjou).

100% solid French oak from sustainable forests. Delivered assembled. Units to be adjusted. Designed and made in Anjou (France).

Dimensions

H. 232CM X L. 82CM X P. 22CM

Finition | Finishing

Vernis mat | *Matt varnished*



VOILE

» Design **Hugues Weill**

La bibliothèque VOILE réunit fonctionnalité et originalité : espaces de rangement de différentes dimensions, asymétrie des formes. Pratique, elle apporte une touche de distinction dans votre intérieur.

Couleurs des fonds personnalisables.

The VOILE bookcase combines functionality and originality: storage spaces of different sizes, asymmetrical shapes. It brings an outstanding design to your interior still providing a large capacity of storage.

Colours of the backs can be customized.

Caractéristiques | Features

Chêne français 100% massif issu de forêts gérées durablement. Fonds replaqué chêne 6/10 massif. Livrée montée. Pied adapté pour une plinthe jusqu'à 1,5CM d'épaisseur et 12,5CM de haut. Fabriquée en France (Anjou).

100% solid French oak from sustainable forests. Backs in veneered oak. Delivered assembled. Leg suitable for skirting up to 1,5CM thick and 12,5CM high. Made in Anjou (France).

Dimensions

H. 200CM X L. 100CM X P. 23,5CM

Finition | Finishing

Vernis mat | *Matt varnished*

Couleurs | Colours

14 couleurs au choix
14 colours » Page 10

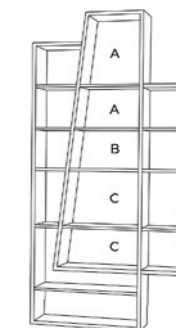

BRIC À BRAC

» Design **Pierre Rochepeau**

D'apparence désordonnée, la bibliothèque BRIC À BRAC permet de ranger petits et grands livres, de mettre en valeur de beaux objets ou œuvres d'art dans 11 éléments solidement fixés les uns aux autres.

Appearing all chaotic, the bookcase BRIC à BRAC offers a lot of storage for small and large books, CDs and artefacts in 11 units securely tied up to each other.

Caractéristiques | Features

Chêne français 100% massif issu de forêts gérées durablement. Livrée montée. Fabriquée en France (Anjou).

100% solid French oak from sustainable forests. Delivered assembled. Made in Anjou (France).

Dimensions

H. 226CM X L. 120CM X P. 22CM

Finition | Finishing

Vernis mat | *Matt varnished*



17

SLIDE

» Design **Point Raw**

Suite à un glissement, le corps de la bibliothèque SLIDE s'est décalé. De simple caisson rectangle, elle devient une bibliothèque originale mais fonctionnelle. Couleurs des fonds personnalisables.

A sliding effect in a straight body gives SLIDE bookcase all its personality. Starting from standard rectangular cases piled up, it becomes a quirky design shelving. Colours of the backs can be customized.

Caractéristiques | Features

Chêne français 100% massif issu de forêts gérées durablement. Fonds replaqué chêne 6/10 façon massif. Livrée montée. Fournie avec 4 tablettes en chêne massif. Fabriquée en France (Anjou).

100% solid French oak from sustainable forests. Backs in veneered oak. Delivered assembled. Supplied with 4 solid oak partitions. Made in Anjou (France).

Dimensions

H. 191CM X L. 60CM X P. 25CM
Étagères réglables tous les 32MM sur taquets.
Adjustable shelves every 32MM on cleats.

Finition | Finishing

Vernis mat | *Matt varnished*

 **Couleurs | Colours**
14 couleurs au choix | *14 colours* » Page 10



18

FRISCO

» Design **Hugues Weill**

Sobre et décalée à la fois, la bibliothèque FRISCO offre toutes les possibilités de rangement d'une bibliothèque traditionnelle, l'originalité en plus : casiers plus ou moins hauts ou larges pour ranger, mettre en valeur beaux objets et livres. Couleurs des fonds personnalisables.

Simple and very original at the same time, the bookcase FRISCO is functional, as a traditional bookcase, but with an outstanding design: the different heights and widths of its cases enable to store any formats of books and artefacts. Colours of the backs can be customized.

Caractéristiques | Features

Posée au sol à droite, elle doit être fixée au mur à gauche grâce à un rail de fixation (fourni). Chêne français 100% massif issu de forêts gérées durablement. Fonds replaqué chêne 6/10 massif. Livrée en 2 parties (notice de montage fournie). Fournie avec 3 tablettes en verre pour optimiser le rangement. Fabriquée en France (Anjou).

Laying on the floor on the right side, it has to be fixed to the wall with a fixing rail (included) on the left side. 100% solid French oak from sustainable forests. Backs in veneered oak. Delivered in 2 parts (installation instructions provided). Supplied with 3 glass shelves to optimize the storage. Made in Anjou (France).

Dimensions

H. 210CM X L. 201CM X P. 23,5CM

Finition | Finishing

Vernis mat | *Matt varnished*

 **Couleurs | Colours**
14 couleurs au choix | *14 colours* » Page 10

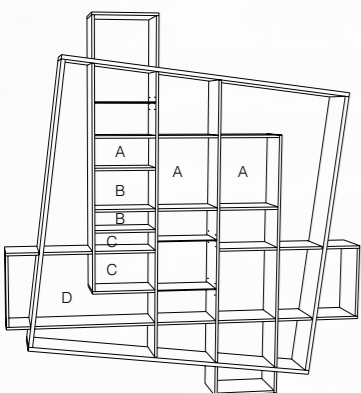

GLYCINE

» Design **Pierre Rochepeau**

Telle la plante grimpante, la bibliothèque GLYCINE slalome vers le ciel en s'accrochant au mur. Solidement enracinée à la base, elle s'élève en s'affinant progressivement.

GLYCINE means wisteria whose tangled roots have inspired this design. The bookcase GLYCINE climbs against the wall and like the plant, its strong base become finer and finer.

Caractéristiques | Features

Chêne français 100% massif issu de forêts gérées durablement. Livrée montée avec 5 cloisons amovibles verticales en chêne teinté noyer. Auto-portante, il est cependant conseillé de la fixer en un point au mur. Fabriquée en France (Anjou).

100% solid French oak from sustainable forest. Delivered assembled with 5 removable vertical partitions walnut tinted that fit the designed grooves. The bookcase GLYCINE is freestanding, but it is recommended to fix it in one point to the wall. Made in Anjou (France).

Dimensions

H. 240CM X L. 60CM X P. 20CM

Finition | Finishing

Vernis mat | *Matt varnished*



KAO SIMPLE

)) Design **Pierre Rochepeau**

6 éléments en équilibre pour mettre en valeur livres et objets. D'une stabilité parfaite, cette bibliothèque défie les lois de l'apesanteur.

—
A combination of 6 elements mounted together in a balancing act to highlight books and artefacts.

Caractéristiques | Features

Chêne français 100% massif issu de forêts gérées durablement. Livrée montée. Fournie avec 6 tablettes en verre réglables. Fabriquée en France (Anjou).

—
100% solid French oak from sustainable forests. Delivered assembled. Supplied with 6 glass shelves to optimize the storage. Made in Anjou (France).

Dimensions

H. 225CM X L. 50CM X P. 22CM

Finition | Finishing

Vernis mat | *Matt varnished*



KAO DOUBLE

Caractéristiques | Features

Fournie avec 12 tablettes en verre réglables.

—
Supplied with 12 glass shelves to optimize the storage.

Dimensions

H. 225CM X L. 91CM X P. 22CM



KAO TRIPLE

Caractéristiques | Features

Fournie avec 18 tablettes en verre réglables.

—
Supplied with 18 glass shelves to optimize the storage.

Dimensions

H. 225CM X L. 135CM X P. 22CM

MIXAGE 100

)) Design **Frédéric Saulou**

La bibliothèque MIXAGE 100 offre de grands espaces de rangement ouverts et fermés. 2 modules disposés de manière asymétrique, comme suspendus sur les étagères, donnent son caractère original à la bibliothèque. Couleurs des fonds et des façades des portes personnalisables.

The MIXAGE 100 bookcase provides large storage space opened and closed. Its 2 units, set in an asymmetric way, inserted in the shelves like suspended, give all its originality to this piece of furniture. Colours of the backs and doors' fronts can be customized.

Caractéristiques | Features

Chêne français 100% massif issu de forêts gérées durablement. Fonds et portes replaqué chêne 6/10 façon massif. Livrée montée. Fournie avec une tablette réglable dans chaque module. Fabriquée en France (Anjou).

100% solid French oak from sustainable forests. Backs and doors in veneered oak. Delivered assembled. Supplied with 1 shelf to optimize the storage. Made in Anjou (France).

Dimensions

H. 210CM X L. 104CM X P. 32CM
Espace utile entre les étagères : 32CM
Useful space between the shelves: 32CM

Finition | Finishing

Vernis mat | *Matt varnished*

 **Couleurs | Colours**
14 couleurs au choix | *14 colours*)) Page 10

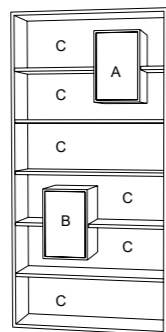

BIBLIOFLEUR

)) Design **Pierre Rochepeau**

Mariage du chêne massif et de la céramique, la BIBLIOFLEUR permet de mettre en valeur objets, livres et... fleurs. Les carafes sont facilement amovibles pour le renouvellement de l'eau. Une rainure au milieu de chaque étagère permet de mettre une cloison verticale supplémentaire.

The BIBLIOFLEUR, marriage of solid oak and ceramic, highlights artefacts, books and... flowers. The vases can be easily handle to change the water. A groove in between each shelf enables to put an additional vertical partition.

Caractéristiques | Features

Chêne français 100% massif issu de forêts gérées durablement. Livrée montée avec 4 carafes en céramique et 7 cloisons verticales amovibles en chêne teinté noyer. Fabriquée en France (Anjou).

100% solid French oak from sustainable forests. Delivered assembled. Supplied with 4 ceramic vases and 7 partitions walnut tinted. Made in Anjou (France).

Dimensions

H. 180CM X L. 100CM X P. 22CM
Espace utile entre les étagères : 23CM
Useful space between the shelves: 23CM

Finition | Finishing

Vernis mat | *Matt varnished*



PÊCHEUR

)) Design **Pierre Rochepeau**

Parfaitement équilibrée et résistante à la charge, l'étagère PÊCHEUR est auto-portante. Rangement pour environ 80 livres. Elle marie 3 essences de bois local massif.

Perfectly balanced and load resistant, the PÊCHEUR shelving is freestanding. It can hold around 80 books. It combines 3 species of local solid woods: oak, ash and beech.

Caractéristiques | Features

Chêne, frêne et hêtre français 100% massif issus de forêts gérées durablement. Livrée en 2 parties (notice de montage fournie). Poids maximum recommandé : 15kg. Fabriquée en France (Anjou).

100% solid French oak, ash and beech from sustainable forests. Delivered in 2 parts (installation instructions provided). Maximum weight recommended: 15kg. Made in Anjou (France).

Dimensions

H. 215CM X L. 75CM X P. 20CM

Finition | Finishing

Vernis mat | *Matt varnished*



RÉSO

)) Design **Pierre Rochepeau**

Aérienne et légère, ponctuée de points de couleurs, la bibliothèque RÉSO semble être inachevée. Intrigante, elle offre des espaces fonctionnels pour ranger et exposer livres et beaux objets. Couleurs des fonds personnalisables.

Ethereal lines, with some touches of colours, the RÉSO bookcase seems to be uncompleted. The lines of its connections offer a lot of functionality to display artefacts or store books, magazines, etc... Colours of the backs can be customized.

Caractéristiques | Features

Chêne français 100% massif issu de forêts gérées durablement. Cercle en MDF multipli cintré plaqué chêne. Livrée montée. Fabriquée en France (Anjou).

100% solid French oak from sustainable forests. Circle in MDF curved veneered oak. Delivered assembled. Made in Anjou (France).

Dimensions

H. 210CM X L. 122CM X P. 18CM

Finition | Finishing

Vernis mat | *Matt varnished*

 **Couleurs | Colours**
14 couleurs au choix | *14 colours*)) Page 10

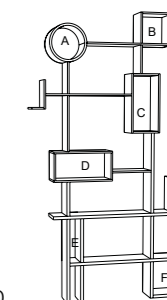



SALLE À MANGER
DINING ROOM

TABLE ARONDE

» Design **Studio Thomas Merlin**

Les formes douces et arrondies de la table de repas ARONDE invitent à la convivialité. Entièrement conçue en chêne massif français, le dessus de 28MM d'épaisseur met en valeur le veinage de ce bois noble. Les 4 pieds galbés sont fixés au plateau grâce à un assemblage de l'ébénisterie traditionnelle : la queue d'aronde.

The curved and soft design of the dinner table ARONDE invites you around. Entirely made of solid French oak, the table top 28MM thick emphasizes the beauty of this noble wood and its grain. 4 curved legs are fixed to the top thanks to a very traditional cabinet making technic: the dovetail joint (ie: queue d'aronde in French).

Caractéristiques | Features

La table de repas ARONDE peut être fabriquée sur-mesure selon vos besoins et contraintes de place, en longueur et en largeur. Chêne français 100% massif issu de forêts gérées durablement. Livrée pieds démontés avec clé alène (notice de montage fournie). Fabriquée en France (Anjou).

The ARONDE table can be made-to-measure according to your needs and requirements in terms of place, length and width. 100% solid French oak from sustainable forests. Delivered with disassembled feet with an allen key (installation instructions provided). Made in Anjou (France).

Finition | Finishing

Vernis mat haute résistance.
High resistance matt varnish.

Dimensions

- 6 personnes | 6 people
H. 75CM X L. 140CM X I. 90CM
- 6/8 personnes | 6/8 people
H. 75CM X L. 160CM X I. 90CM
- 8 personnes | 8 people
H. 75CM X L. 180CM X I. 90CM



BANC ARONDE

Reprenant les formes de la table de repas, le banc ARONDE est son complément idéal. Peu encombrant, il peut se loger entre les pieds de la table. Sa largeur de 35CM assure une assise confortable.

In the same line as the dinner table, the ARONDE bench is the ideal complement. Very handy, it fits perfectly in between the table legs. Its 35CM width guarantees a comfortable seat.

Caractéristiques | Features

Avec un dessus de 28MM d'épaisseur, le banc ARONDE est proposé en 3 dimensions différentes. Chêne français 100% massif issu de forêts gérées durablement. Livré monté. Fabriqué en France (Anjou).

With a top 28MM thick, the ARONDE bench is available in 3 different sizes. 100% solid French oak from sustainable forests. Delivered assembled. Made in Anjou (France).

Dimensions

- H. 45CM X L. 90CM X I. 35CM
- H. 45CM X L. 110CM X I. 35CM
- H. 45CM X L. 130CM X I. 35CM

Finition | Finishing

Vernis mat | Matt varnished



PARATI

)) Design **Grégory Jolly**

La table à manger PARATI cache bien son jeu : son double plateau offre un espace de rangement pour une rallonge. Le débord du plateau inférieur permet de poser téléphone, clés et tout objet inutilisé pendant le repas. Couleur de la ceinture personnalisable.

The PARATI dining table hides a great asset: its double top offers room for storing an extension leaf. Besides the overhang of the lower pannel allows you to put your phone, keys, small items and any unused object during the meal. Colour of the belt can be customized.

Caractéristiques | Features

Chêne français 100% massif issu de forêts gérées durablement. Livrée pieds démontés avec clé alène (notice de montage fournie). Fabriquée en France (Anjou).

100% solid French oak from sustainable forests. Delivered with disassembled feet with an allen key (installation instructions provided). Made in Anjou (France).

Finition | Finishing

Vernis mat haute résistance.
High resistance matt varnish.

 **Couleurs | Colours**
14 couleurs au choix | 14 colours)) Page 10



Dimensions

- Plateau fixe | *Fixed tabletop*
- H. 77CM X L. 140CM X l. 90CM - 6 personnes
 - H. 77CM X L. 160CM X l. 90CM - 6/8 personnes
 - H. 77CM X L. 180CM X l. 90CM - 8 personnes

- Plateau + allonge (rangée entre les deux plateaux)
Tabletop + extension leaf (stored between the two tabletops)
- H. 77CM X L. 160/200CM X l. 90CM - 8/10 personnes
 - H. 77CM X L. 180/220CM X l. 90CM - 10 personnes



SÉLÉNA

)) Design **Olivier Gassies**

L'assise de la chaise en bois SÉLÉNA est une subtile alliance de plein et de vide, de souplesse et de solidité. Les ajournements du bois permettent de mettre en forme l'assise et le dossier d'un seul tenant, soulignant le savoir-faire traditionnel de nos ébénistes. Un confort et une stabilité parfaits.

The seat of the SÉLÉNA wooden chair is a subtle combination of fullness and emptiness, flexibility and solidity. The openwork wood allows the seat and the backrest to be shaped in one piece, highlighting the traditional skills of our cabinet makers. A perfect seat, comfortable and stable.

Caractéristiques | Features

Chêne français 100% massif issu de forêts gérées durablement. Livrée montée. Fabriquée en France (Anjou).

100% solid French oak from sustainable forests. Delivered assembled. Made in Anjou (France).

Dimensions

H. 84CM X L. 40CM X P. 50CM
Hauteur de l'assise | *Seating height* : 45CM

Finition | Finishing

Vernis mat haute résistance. Possibilité de teinte spéciale.
High resistance matt varnish. Custom tint available on request.





MEUBLES DE RANGEMENT
STORAGE CABINETS

CHIFFONNIER BRIC 60

» Design **Studio Thomas Merlin**

Composez votre chiffonnier : porte (3 formats possibles), tiroir ou niche, choisissez la configuration qui vous convient. De complètement fermé à totalement ouvert, de multiples combinaisons sont possibles. Ajoutez ensuite les couleurs de votre choix et vous obtenez un chiffonnier en harmonie avec votre intérieur. Peu encombrant, il apporte une solution de rangement décorative dans les espaces restreints. Couleurs des façades personnalisables.

Compose your chiffonnier: door (3 possible formats), drawer or niche, choose the configuration that suits you. From completely closed to completely open, multiple combinations are possible. Then add the colours of your choice and you get a chiffonnier in harmony with your interior. Very compact, it brings a decorative storing solution in tight spaces. Colours of the fronts can be customized.

Caractéristiques | Features

Ouverture des portes et des tiroirs par pousse-lâche. Tiroirs montés sur coulisses invisibles Hettich. Sur patins glisseurs. Chêne français 100% massif issu de forêts gérées durablement. Porte et arrière replaqué chêne 6/10 façon massif. Livré monté. Fourni avec 1 tablette intérieure bois, réglable en hauteur sur taquets, dans chaque compartiment. Fabriqué en France (Anjou).

Push-to-open doors and drawers. Drawers on invisible Hettich slides. Sliding pads. 100% solid French oak from sustainable forests. Back and door in veneered oak. Delivered assembled. Supplied with 1 internal tray table adjustable in height with brackets in each compartment. Made in Anjou (France).

Dimensions

H. 117CM X L. 64,5CM X P. 37CM

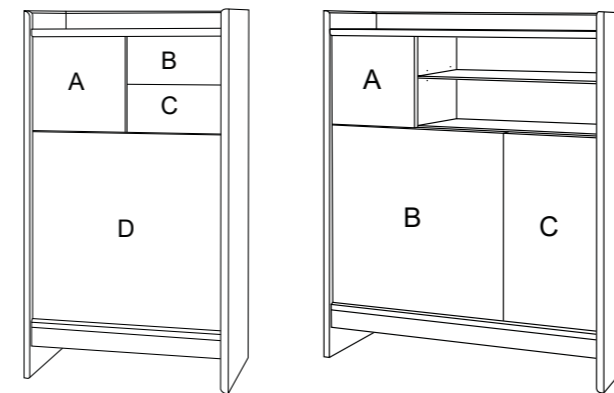

Finition | *Finishing*
Vernis mat | *Matt varnished*

» Couleurs | *Colours*
14 couleurs au choix | *14 colours* » Page 10

CHIFFONNIER BRIC 90

Dimensions
H. 117CM X L. 94,5CM X P. 37CM





BUFFET BRIC

)) Design **Studio Thomas Merlin**

Aménagez l'intérieur de votre buffet selon vos besoins ! Le traditionnel buffet revisité par Thomas Merlin est entièrement modulable : de 0 à 6 caissons, toutes les combinaisons sont possibles. Les caissons sont simplement posés dans la structure, ce qui permet de les faire glisser facilement. Jouez sur les couleurs, sur les espaces ouverts ou fermés et composez un buffet à votre mesure. Couleurs des façades personnalisables.

Arrange the interior of your buffet according to your needs! The traditional buffet revisited by Thomas Merlin is entirely modular: from 0 to 6 drawer units, every combination is possible. The boxes slide in the structure to move them easily. Experiment with colours, open or closed spaces and compose the buffet that fits your taste. Colours of the fronts can be customized.

Caractéristiques | Features

Portes sur charnières pousse-lâche. Chêne français 100% massif issu de forêts gérées durablement. Portes et arrière replaqué chêne 6/10 façon massif. Livré monté. Chaque caisson est fourni avec une tablette intérieure réglable en hauteur. Fabriqué en France (Anjou).

Doors push-to-open. 100% solid French oak from sustainable forests. Back and doors in veneered oak. Delivered assembled. Each wooden box is supplied with an inner shelf adjustable in height. Made in Anjou (France).



Dimensions
H. 77CM X L. 155CM X P. 40CM

Finition | Finishing
Vernis mat | *Matt varnished*

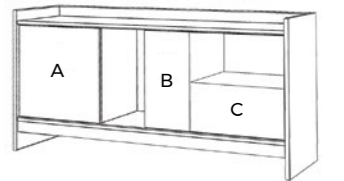

Couleurs | Colours
14 couleurs au choix | *14 colours*)) Page 10

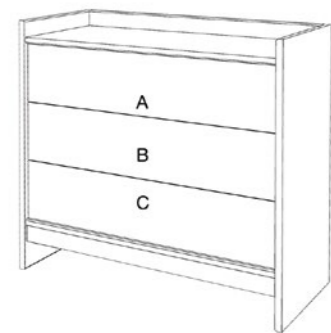

Dimensions
H. 90CM X L. 94,5CM X P. 37CM

Couleurs | Colours
14 couleurs au choix | *14 colours*)) Page 10

COMMODE BRIC

)) Design **Studio Thomas Merlin**

Grand rangement, faible encombrement pour la commode en bois massif BRIC : 3 grands tiroirs permettent de ranger vêtements, livres... Rehaussé par les débords des côtés et de l'arrière, le plateau devient un présentoir pour de beaux objets. Les biseaux dans l'épaisseur du chêne massif amincissent la silhouette de ce meuble classique des intérieurs français. Couleurs des façades des portes personnalisables.

Large storage space and compact dimensions for the BRIC chest of drawers: 3 large drawers on invisible slides allow you to store clothes, books, supplies, etc... Raised by overhanging sides and back, the top become a true display stand for beautiful objects. The bevels in the thick solid oak give a slim look to the silhouette of this classic piece of furniture found in French interiors.

Colours of the doors fronts can be customized.

Caractéristiques | Features

3 tiroirs sur coulisses invisibles Hettich sortie totale. Ouverture pousse-lâche. Patins glisseurs. Chêne français 100% massif issu de forêts gérées durablement. Arrière et fond tiroirs replaqué chêne 6/10 façon massif. Livrée montée. Fabriqué en France (Anjou).

3 full extension drawers on Hettich slides. Push-to-open. Sliding pads. 100% solid French oak from sustainable forests. Back and drawers bottom in veneered oak. Delivered assembled. Made in Anjou (France).

Finition | Finishing
Vernis mat | *Matt varnished*



Couleurs | Colours
14 couleurs au choix | *14 colours*)) Page 10

DÉCALAGE BAS

)) Design **Itamar Harari**

Doté de 2 grandes portes et de 2 tiroirs, le meuble DÉCALAGE BAS offre des espaces de rangement fonctionnels et spacieux. Placé dans une entrée, un bureau, un salon, il apporte une touche d'originalité grâce à ses façades décalées et colorées. Couleurs des façades personnalisables.

DÉCALAGE BAS has 2 large doors and 2 drawers, offering a lot of storage and functionality. In an entrance hall, an office or a living room, it brings style with its quirky lines and coloured fronts. Colours of the fronts can be customized.

Caractéristiques | Features

Tiroirs et portes avec amortisseurs. Tablette réglable à l'intérieur de chaque porte. Chêne français 100% massif issu de forêts gérées durablement. Fond replaqué chêne 6/10 façon massif. Livré monté. Fourni avec 2 tablettes. Fabriqué en France (Anjou).

Drawers and doors with shock absorbers. Adjustable shelf inside each door. 100% solid French oak from sustainable forest. Backs in veneered oak. Delivered assembled. Supplied with 2 partitions. Made in Anjou (France).

Dimensions
H. 117,5CM X L. 54,5CM X P. 38,5CM

Finition | Finishing
Vernis mat | *Matt varnished*

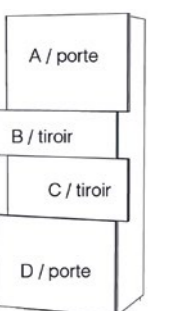



BRIC À BRAC

» Design **Pierre Rochepeau**



Illustrant le désordre organisé, la console BRIC À BRAC reste pratique. Sur le plateau, on peut poser une lampe, un vase ou déposer son ordinateur portable... Les livres, magazines, objets trouveront facilement leur place dans les 6 caissons. Ceux-ci sont solidement fixés les uns aux autres. Peu profonde, elle se place dans une entrée ou un vestibule.

Illustrating an organized mess, the BRIC À BRAC console table is very functional. The top is large enough to display a lamp, a vase or leave a laptop or a phone, etc... The 6 units are securely tied up to each other and will be perfect to store books and magazines. Not too deep, it will fit easily in any entrance hall or vestibule.

Caractéristiques | Features

Chêne français 100% massif issu de forêts gérées durablement. Livrée montée. Fabriquée en France (Anjou).

100% solid French oak from sustainable forests. Delivered assembled. Made in Anjou (France).

Dimensions

H. 85CM X L. 113CM X P. 19CM

Finition | Finishing

Vernis mat | *Matt varnished*

TI

» Design **Cédric Breisacher**



Minimalisme et élégance qualifient la console TI. La finesse du dessin lui donne un caractère aérien et léger. Semblant en équilibre sur son unique pied, 2 points de fixation murale viennent lui donner une parfaite stabilité. Le tiroir est équipé d'une butée anti-bascule. Couleur de la façade du tiroir personnalisable.

The TI console table is about minimalism and elegance. The delicacy of the design gives it an airy and light shape. In balance on its single leg, the 2 wall fixing points make it perfectly stable. The drawer is fitted with an anti-tilt system. Colour of the drawer front can be customized.

Caractéristiques | Features

Chêne français 100% massif issu de forêts gérées durablement. Fond du tiroir replaqué chêne 6/10 façon massif. Livrée montée. Visserie non fournie. Pied adapté pour une plinthe de 1,5CM d'épaisseur. Fabriquée en France (Anjou).

100% solid French oak from sustainable forests. Back of the drawer in veneered oak. Delivered assembled. Screw not supplied. Foot suitable for a 1,5CM plinth. Made in Anjou (France).

Dimensions

H. 90CM X L. 110CM X P. 35CM

Finition | Finishing

Vernis mat | *Matt varnished*

» Couleurs | *Colours*
14 couleurs au choix | *14 colours*
» Page 10

GLYCINE

)) Design **Pierre Rochepeau**

Grâce à ses 2 tiroirs et sa porte, la console GLYCINE allie l'originalité à la fonctionnalité. Le plateau supérieur peut recevoir un vase, une lampe. Véritable bureau d'appoint, on peut poser son ordinateur portable, vider ses poches dans le petit tiroir, classer des dossiers dans le grand tiroir ou le placard et ranger des magazines dans la partie porte-revues. Couleurs des façades personnalisables.

Thanks to its 2 drawers and its door, the GLYCINE console table combines originality with functionality. The upper tray can receive a vase, a lamp. Real extra desk, you can put your laptop down, empty your pockets in the small drawer, file files in the large drawer or cupboard and store magazines in the magazine rack section. Colours of the fronts can be customized.

Caractéristiques | Features

2 tiroirs sur coulisses bois et 1 porte pousse-lâche. Chêne français 100% massif issu de forêts gérées durablement. Livrée montée. Fournie avec une tablette réglable à l'intérieur du placard. Fabriquée en France (Anjou).

2 drawers on wooden slides and 1 push-to-open door. 100% solid French oak from sustainable forests. Delivered assembled. Supplied with an adjustable shelf inside the cupboard. Made in Anjou (France).

Dimensions

H. 91CM X L. 110CM X P. 30CM

Finition | Finishing

Vernis mat | *Matt varnished*

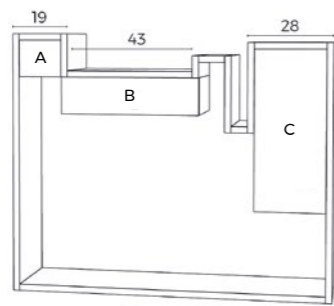

Couleurs | Colours

14 couleurs au choix
14 colours)) Page 10



ISBOA

)) Design **Hugues Weill**

Emboîtements de cadres, la console ISBOA joue sur les décalages. Peu profonde, elle est idéale dans une entrée ou un salon pour poser, ranger, exposer objets, beaux livres, lampes. Couleurs des fonds personnalisables.

With its interlocking frames, playing with lines, the ISBOA console table will give a quirky style to your living area. Not too wide, it will perfectly fit a hall or a living room. It is as decorative as functional with different heights to store large format books, magazines, vases. Colours of the backs can be customized.

Caractéristiques | Features

Chêne français 100% massif issu de forêts gérées durablement. Fonds replaqué chêne 6/10 façon massif. Livrée montée. Fabriquée en France (Anjou).

100% solid French oak from sustainable forests. Backs in veneered oak. Delivered assembled. Made in Anjou (France).

Dimensions

H. 89CM X L. 136CM X P. 23,5CM

Finition | Finishing

Vernis mat | *Matt varnished*

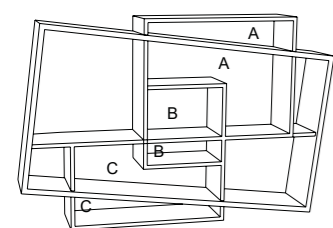

Couleurs | Colours

14 couleurs au choix
14 colours)) Page 10



MIXAGE

)) Design **Frédéric Saulou**

Placée dans une entrée, un vestibule, un couloir, un salon, la console MIXAGE est un meuble d'appoint à la fois décoratif et pratique. Peu encombrante, elle permet de mettre en valeur un luminaire ou un bel objet. Elle peut devenir un bureau d'appoint. Couleurs du fond et de la façade personnalisables.

Placed in an entrance, a vestibule, a hallway, a living room, the MIXAGE console table is an occasional piece of furniture that is both decorative and practical. Compact, it allows you to highlight a light or an object. It can become an extra desk. Colours of the back and front can be customized.

Caractéristiques | Features

Tiroir pousse-lâche monté sur coulisse Hettich. Chêne français 100% massif issu de forêts gérées durablement. Livrée montée. Fabriquée en France (Anjou).

Push-to-open drawer on Hettich runners. 100% solid French oak from sustainable forests. Delivered assembled. Made in Anjou (France).

Dimensions

• H. 92,5CM X L. 100CM X P. 31,5CM
• H. 92,5CM X L. 125CM X P. 31,5CM

Finition | Finishing

Vernis mat | *Matt varnished*

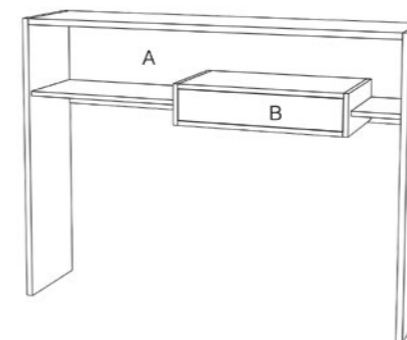

Couleurs | Colours
14 couleurs au choix | 14 colours
)) Page 10



ORTHO

» Design **Hugues Weill**

Grâce à son panneau coulissant, le meuble TV bibliothèque ORTHO permet de dissimuler un téléviseur. Graphique et aérien, ORTHO est plus qu'un simple meuble TV. Il devient un élément majeur de la décoration d'un intérieur. Ses niches permettent de mettre en valeur livres et objets, de recevoir box et boîtiers multimédias. Couleurs des fonds et de la façade du tiroir personnalisables.

—
Thanks to its sliding panel, the ORTHO bookcase TV cabinet allows you to conceal a television. Graphic and ethereal, ORTHO is more than just a TV stand. It becomes a major element of the interior decoration. Its niches make it possible to highlight books and objects, to receive boxes and multimedia boxes. Colours of the backs and the drawer front can be customized.

Caractéristiques | Features

Ouverture du tiroir par pousse-lâche. Tiroir sur coulisse invisible Hettich. Panneau coulissant sur galets. Chêne français 100% massif issu de forêts gérées durablement. Porte et arrière replaqué chêne 6/10 façon massif. Livré en 3 parties (notice de montage fournie). Rail de fixation inclus. Pied adapté pour une plinthe jusqu'à 1,5CM d'épaisseur et 12CM de haut. Fabriqué en France (Anjou).

—
Push-to-open drawer on invisible Hettich slides. Sliding panel on rollers. 100% solid French oak from sustainable forests. Backs and door in veneered oak. Delivered in 3 parts (installation instructions provided). Fixing rail supplied. Leg suitable for skirting up to 1,5CM thick and 12CM high. Made in Anjou (France).

Dimensions
H. 203CM X L. 220CM X P. 31CM
Télévision : H. 69CM X L. 108CM

Finition | Finishing
Vernis mat | *Matt varnished*

Couleurs | Colours
14 couleurs au choix | *14 colours*
» Page 10

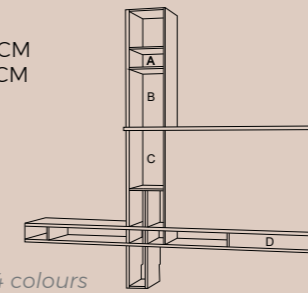

MIXAGE

» Design **Frédéric Saulou**

Grâce à sa longueur, son module fermé et son tiroir, le meuble TV MIXAGE multiplie les fonctionnalités : boîtiers multimédias, jeux vidéos, magazines, livres trouveront facilement leur place. Couleurs des façades personnalisables.

—
The MIXAGE TV furniture has multiple functionality thanks to its length, its closed unit and its drawer: video games, console game gears, magazines, books will be easily put away. Colours of the fronts can be customized.

Caractéristiques | Features

Sur roulettes double galets. Tiroir et porte pousse-lâche. Passe-fil à gauche sous la tablette. Chêne français 100% massif issu de forêts gérées durablement. Fonds et portes replaqué chêne 6/10 façon massif. Livré monté. Fourni avec une tablette réglable dans le caisson. Fabriqué en France (Anjou).

—
On double roller casters. Drawer and door push-to-open. Cable grommet on the left under the shelf. 100% solid French oak from sustainable forests. Backs in veneered oak. Delivered assembled. Adjustable shelf supplied inside the unit. Made in Anjou (France).

Dimensions
H. 59,5CM X L. 155CM X P. 38CM

Finition | Finishing
Vernis mat
Matt varnished

Couleurs | Colours
14 couleurs au choix | *14 colours* » Page 10

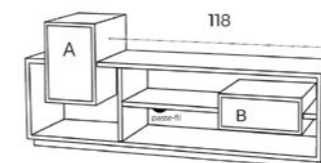

ITA

» Design **Itamar Harari**

Sobre et élégant, le meuble TV ITA s'inspire du minimalisme japonais. Sa longueur, ses 2 portes et ses 5 tablettes réglables offrent toutes les possibilités de rangement des équipements multimédia. Sur roulettes, il se déplace facilement pour l'accès aux prises et le nettoyage.

Couleur des façades des portes personnalisable.

—
Simple and elegant, the ITA TV unit is inspired from the Japanese minimalism. Its length, its 2 doors and its 5 adjustable shelves will provide a lot of space and hidden storage for multimedia equipment. On wheels, it is therefore easy to move in order to access plugs or just to clean. Colour of the doors fronts can be customized.

Caractéristiques | Features

Sur roulettes double galet. Chêne français 100% massif issu de forêts gérées durablement. Portes et fond replaqué chêne 6/10 façon massif. Livré monté. Fourni avec 5 tablettes en chêne massif réglables en hauteur. Fabriqué en France (Anjou).

—
On double roller casters. 100% solid French oak from sustainable forests. Doors and back in veneered oak. Delivered assembled. Supplied with 5 shelves in solid oak adjustable in height. Made in Anjou (France).

Dimensions

H. 49CM X L. 164CM X P. 42CM

Finition | Finishing

Vernis mat | *Matt varnished*

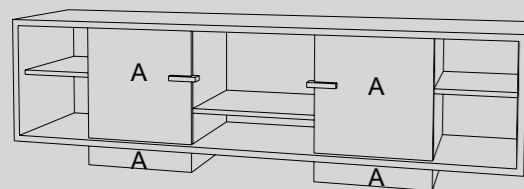

» Couleurs | *Colours*
14 couleurs au choix | *14 colours* » Page 10

GLYCINE

» Design **Pierre Rochepeau**

Sur roulettes double galet, doté de 2 tiroirs, de 2 tablettes et d'un placard, le meuble TV GLYCINE allie fonctionnalité et originalité, sobriété et élégance.

Couleurs des façades personnalisables.

—
On double roller casters, with 2 drawers, 2 shelves, and a cupboard, the GLYCINE TV unit combines functionality and originality, sobriety and elegance. Colours of the fronts can be customized.

Caractéristiques | Features

Porte pousse-lâche, tiroirs coulisse bois. Chêne français 100% massif issu de forêts gérées durablement. Livré monté. Fourni avec 3 tablettes réglables. Fabriqué en France (Anjou).

—
Push-to-open door, wooden sliding drawers. 100% solid French oak from sustainable forests. Delivered assembled. Supplied with 3 adjustable shelves. Made in Anjou (France).

Dimensions

H. 51CM X L. 135CM X P. 37,5CM

Finition | Finishing

Vernis mat | *Matt varnished*

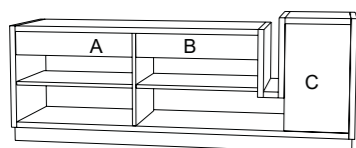

» Couleurs | *Colours*
14 couleurs au choix | *14 colours* » Page 10





TABLES BASSES COFFEE TABLES

TOI ET MOI

)) Design **Laurent Pichaud**

Grâce à ses formes douces et arrondies, l'épaisseur généreuse du chêne massif, son piétement astucieux et sa longueur ajustable, la table basse TOI ET MOI se distingue d'une simple table basse. Elle devient un véritable élément de décoration dans votre salon.

The TOI ET MOI coffee table is more than a simple coffee table. With its soft and rounded shapes, the generous thickness of the solid oak, its clever-designed base and its adjustable length, it brings a real decorative element to your living room.

Caractéristiques | Features

Chêne français 100% massif issu de forêts gérées durablement. Livrée montée. Fabriquée en France (Anjou).

100% solid French oak from sustainable forests. Delivered assembled. Made in Anjou (France).

Dimensions

H. 38CM X l. 90CM

Ajustez votre longueur | *Adjust your length* : L. 93 - 103 - 113CM

Grand plateau | *Large tabletop* : L. 80CM X l. 80CM X Ep. 2,8CM
Petit plateau | *Small tabletop* : L. 56CM X l. 56CM X Ep. 2,8CM

Finition | Finishing

Vernis mat | *Matt varnished*

CANOPEE

)) Design **Pierre Rochepeau**

En chêne 100% massif, CANOPÉE est une table basse Nature et naturelle par excellence. Campée sur ses 4 pieds, son plateau ajouré est inspiré des jeux de lumière à travers les branchages. La couleur personnalisable met en valeur le travail de découpe du bois.

In 100% solid oak, CANOPÉE is a coffee table inspired by Nature and natural by all means. On its 4 feet, with the openwork table top, it leaves the light going through its branches. The colour that can be customized highlights the woodwork.

Caractéristiques | Features

Chêne français 100% massif issu de forêts gérées durablement. Livrée montée. Dessus verre Ep. 5MM en option. Fabriquée en France (Anjou).

100% solid French oak from sustainable forests. Delivered assembled. Optional glass top 5MM thick. Made in Anjou (France).

Dimensions

H. 42CM X D. 80CM

Finition | Finishing

Vernis mat | *Matt varnished*



)) Couleurs | **Colours**
14 couleurs au choix | *14 colours*
)) Page 10

ARONDE

)) Design **Studio Thomas Merlin**

Pour obtenir son diplôme, le futur ébéniste doit exécuter une queue d'aronde à la main. Hommage à l'ébénisterie traditionnelle, la série ARONDE met en valeur ce bel assemblage réservé au bois massif. Couleur du dessus personnalisable.

To pass his degree, the future cabinet maker has to handcraft a dovetail joint (ie queue d'aronde in French). The ARONDE serie is a tribute to the traditional cabinet making, highlighting this beautiful assembling work specific to solid wood. Colour of the top can be customized.

Caractéristiques | Features

Chêne français 100% massif issu de forêts gérées durablement. Livrée montée. Fabriquée en France (Anjou).

100% solid French oak from sustainable forests. Delivered assembled. Made in Anjou (France).

Dimensions

H. 35CM X L. 100CM X I. 75CM

Finition | Finishing

Vernis mat | *Matt varnished*



TRIPODE

)) Design **Ludovic Renson**

Toute en rondeurs, la table basse TRIPODE prend place dans votre salon, seule ou par deux, en gigogne. Le plateau en chêne massif creusé dans l'épaisseur met en valeur le veinage de cette matière noble et chaleureuse. Les 3 cabochons apportent une touche d'originalité.

The TRIPODE coffee table will look great in your living room, by itself or in pairs, as nesting tables. The solid oak top is hollowed out which highlights the grain of this noble and warm material. The 3 cabochons bring a touch of originality.

Caractéristiques | Features

Chêne français 100% massif issu de forêts gérées durablement. Livrée montée. Les pieds peuvent se démonter pour un transport plus facile. Fabriquée en France (Anjou).

100% solid French oak from sustainable forests. Delivered assembled. The feet can be disassembled for easy transport. Made in Anjou (France).

Dimensions

- H. 30CM X D. 60CM
- H. 36CM X D. 80CM

Finition | Finishing

Vernis mat | *Matt varnished*



AMAC

)) Design **Frédéric Saulou**

Fruit de l'alliance de deux savoir-faire ancestraux : l'ébénisterie et la maroquinerie. La table basse AMAC est une création originale qui séduit par son plateau inférieur en cuir tanné végétal suspendu entre les pieds grâce à un astucieux système de boucles en cuir riveté. Collaboration Bleu de Chauffe et Drugeot Manufacture.

The AMAC coffee table is the fruit of two ancestral skills combined: cabinet making and leathercrafting. This original and quirky design seduces with its lower shelf in vegetable tanned leather suspended like a hammock thanks to a clever system of riveted leather loops attached to the legs. Bleu de Chauffe and Drugeot Manufacture collaboration.

Caractéristiques | Features

Chêne français 100% massif issu de forêts gérées durablement. Cuir tanné végétal. Livrée montée. Fabriquée en France (Anjou).

100% solid French oak from sustainable forests. Vegetable tanned leather. Delivered assembled. Made in Anjou (France).

Dimensions

H. 35CM X L. 140CM X I. 40CM
Épaisseur du plateau | *Platform thickness* : 35MM

Finition | Finishing

Vernis mat | *Matt varnished*

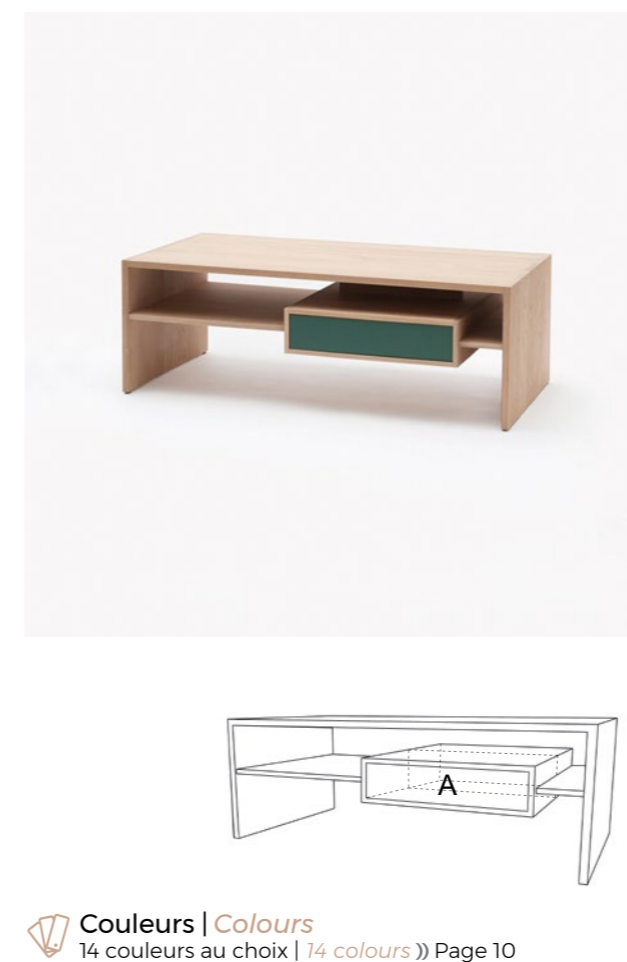

MIXAGE

)) Design **Frédéric Saulou**

Parfaitement fonctionnelle, la table basse MIXAGE offre un double plateau ainsi que 2 spacieux tiroirs pousse-lâche permettant de ranger magazines, verres et objets usuels. Peu encombrante, elle trouvera facilement sa place dans les espaces réduits. Entièrement en chêne français massif, elle est robuste. Couleur de la façade du tiroir personnalisable.

Perfectly functional, the MIXAGE coffee table has a double top as well as 2 spacious push-to-open drawers allowing you to put away magazines, glasses and everyday objects. Compact, it will easily find its place in the tightest of spaces. Entirely made of solid French oak, it is robust. Colour of the drawer front can be customized.

Caractéristiques | Features

2 tiroirs sur coulisses à billes pousse-lâches. Patins glisseurs. Chêne français 100% massif issu de forêts gérées durablement. Livrée montée. Fabriquée en France (Anjou).

2 drawers on ball bearing slides, push-to-open. Sliding pads. 100% solid French oak from sustainable forests. Delivered assembled. Made in Anjou (France).

Dimensions

H. 40CM X L. 115CM X I. 60CM

Finition | Finishing

Vernis mat | *Matt varnished*

SILEX

)) Design **Frédéric Saulou**

La table basse SILEX s'affranchit des formes classiques de la table basse. Les 3 pieds légèrement biseautés assurent une stabilité parfaite. SILEX apporte une touche d'originalité et de naturel dans votre salon.

The SILEX coffee table frees itself from the classic shape of a coffee table. The 3 slightly bevelled table legs ensure perfect stability. SILEX brings a touch of originality and naturalness to your living room.

Caractéristiques | Features

Chêne français 100% massif issu de forêts gérées durablement. Livrée montée. Fabriquée en France (Anjou).

100% solid French oak from sustainable forests. Delivered assembled. Made in Anjou (France).

Dimensions

H. 35CM X L. 120CM X l. 90CM

Finition | Finishing

Vernis mat | *Matt varnished*



CUBOCARRÉ

)) Design **Hervé Langlais**

La table basse CUBOCARRÉ est composée de 3 éléments superposés. Le plateau supérieur pivotant (avec 3 positions de blocage possibles) abrite 2 profonds tiroirs et 2 niches spacieuses. Les dimensions du plateau mettent en valeur la beauté du chêne massif. Couleurs des niches et de l'intérieur du tiroir personnalisables.

The coffee table CUBOCARRÉ is made out of 3 overlapping elements. The top cube is revolving (it can be blocked in 3 positions) and contains 2 deep drawers and 2 spacious niche. The large dimensions of the plate highlight the beauty of the solid oak. Colours of the niches and the interior of the drawer can be customized.

Caractéristiques | Features

L'intérieur des tiroirs et des niches peut être laqué. Chêne français 100% massif issu de forêts gérées durablement. Livrée montée. Fabriquée en France (Anjou).

The interiors of the drawers and the niches can be lacquered. 100% solid French oak from sustainable forests. Delivered assembled. Made in Anjou (France).

Dimensions

H. 36CM X L. 90CM X l. 90CM

Finition | Finishing

Vernis mat | *Matt varnished*

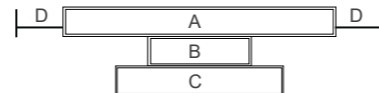

 **Couleurs | Colours**
14 couleurs au choix | 14 colours
)) Page 10





BOUTS DE CANAPÉ / CHEVETS
SIDE TABLES / BEDSIDES

CRÉNEAU

Design Pierre Rochepeau

Un tiroir va-et-vient, un espace de rangement pour les magazines et un plateau, CRÉNEAU est utilisé aussi bien dans un salon que dans une chambre, en bout de canapé ou en chevet. Couleur de la façade du tiroir personnalisable.

A two-way drawer, a space for magazines and a flat area, CRÉNEAU can be used in a living room as well as in a bedroom, as a side table or as a bedside table. Colour of the drawer front can be customized.

Caractéristiques | Features

Chêne français 100% massif issu de forêts gérées durablement. Livré monté. Fabriqué en France (Anjou).

100% solid French oak from sustainable forests. Delivered assembled. Made in Anjou (France).

Dimensions

H. 43CM X L. 43CM X P. 35CM

Finition | Finishing

Vernis mat | Matt varnished

Couleurs | Colours
14 couleurs au choix
14 colours
» Page 10

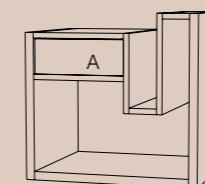

GLYCINE

Design Pierre Rochepeau

Le bout de canapé GLYCINE s'enracine solidement sur son socle et s'élève progressivement en s'amincissant. Proposé en version droite et gauche, il peut aussi être utilisé en chevet. Pratique, il est doté d'un tiroir vide-poches. Couleur de la façade du tiroir personnalisable.

The GLYCINE side table strongly takes root in its base and grow finer. Available for right or left hand side, it can also be used as a bedside table. Magazines, books can be left upon the table, the drawer being very practical as a catch-all for MP3, charger... Colour of the drawer front can be customized.

Caractéristiques | Features

Chêne français 100% massif issu de forêts gérées durablement. Livré monté. Fabriqué en France (Anjou).

100% solid French oak from sustainable forests. Delivered assembled. Made in Anjou (France).

Dimensions

H. 51CM X L. 40CM X P. 32CM

Finition | Finishing

Vernis mat | Matt varnished

GLYBC droit / right

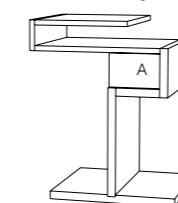

GLYBC gauche / left

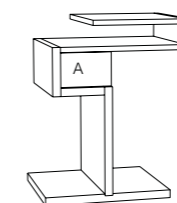

Couleurs | Colours
14 couleurs au choix | 14 colours » Page 10



ÉGÉE

47

» Design **Émilie Girault**

Meuble d'appoint au dessin épuré et élégant, ÉGÉE peut être utilisé en bout de canapé ou table de chevet. Couleur du pied personnalisable.

Mixing geometrical lines, the ÉGÉE occasional table has an elegant and simple design. It can be used as a side table in a living room or as a bedside table. Colour of the leg can be customized.

Caractéristiques | Features

Chêne français 100% massif issu de forêts gérées durablement. Livré monté. Fabriqué en France (Anjou).

100% solid French oak from sustainable forests. Delivered assembled. Made in Anjou (France).

Dimensions

H. 59CM X L. 45CM X P. 40CM

Finition | Finishing

Vernis mat | *Matt varnished*

Couleurs | Colours

14 couleurs au choix | *14 colours*
» Page 10

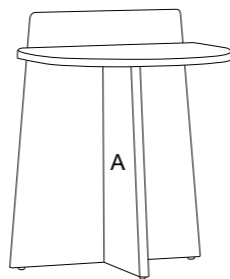

DÉCALAGE

» Design **Itamar Harari**

Bout de canapé ou chevet, DÉCALAGE est doté d'une porte et d'un tiroir. Original grâce à ses façades colorées, sa profondeur offre deux grands espaces de rangement fermés.

Couleur de la façade du tiroir personnalisable.

Side table or bed table, DÉCALAGE will suit any environment. It has a door and a drawer. With simple lines and coloured front, it is original and functional at the same time. Its depth enables 2 good closed storage. Colour of the drawer front can be customized.

Caractéristiques | Features

Tiroir et porte avec amortisseurs. Chêne français 100% massif issu de forêts gérées durablement. Fond replaqué chêne 6/10 façon massif. Livré monté. Fourni avec une tablette réglable à l'intérieur de la porte. Fabriqué en France (Anjou).

Drawer and door with shock absorbers. 100% solid French oak from sustainable forests. Back in veneered oak. Delivered assembled. Supplied with 1 adjustable shelf inside the door. Made in Anjou (France).

Dimensions

H. 44CM X L. 54,5CM X P. 38,5CM

Finition | Finishing

Vernis mat | *Matt varnished*

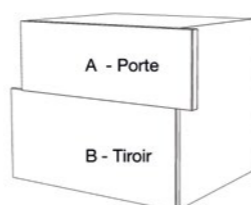

» Couleurs | *Colours*
14 couleurs au choix
14 colours » Page 10

ARONDE

» Design **Studio Thomas Merlin**

Pour obtenir son diplôme, le futur ébéniste doit exécuter une queue d'aronde à la main. Hommage à l'ébénisterie traditionnelle, la série ARONDE met en valeur ce bel assemblage réservé au bois massif. Couleur du dessus personnalisable.

To pass his degree, the future cabinet maker has to handcraft a dovetail joint (ie queue d'Aronde in French). The ARONDE serie is a tribute to the traditional cabinet making, highlighting this beautiful assembling work specific to solid wood. Colour of the top can be customized.

Caractéristiques | Features

Chêne français 100% massif issu de forêts gérées durablement. Livré monté. Fabriqué en France (Anjou).

100% solid French oak from sustainable forests. Delivered assembled. Made in Anjou (France).

Dimensions

H. 42CM X L. 70CM X P. 50CM

Finition | Finishing

Vernis mat | *Matt varnished*

» Couleurs | *Colours*
14 couleurs au choix
14 colours » Page 10

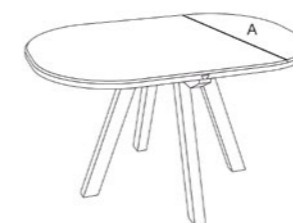

SILEX

48

» Design **Frédéric Saulou**

En complément de la table basse SILEX, le guéridon, table de chevet se déplace aisément dans un salon pour se placer en bout de canapé ou en petite table d'appoint. Les 3 pieds légèrement biseautés assurent une stabilité parfaite. SILEX apporte une touche d'originalité et de naturel dans votre salon.

In addition to the SILEX coffee table, the SILEX side table or bedside table can be easily moved around the living room and used at the end of a sofa or as an occasional table. The 3 slightly bevelled legs ensure perfect stability. SILEX brings a touch of originality and naturalness to your living room.

Caractéristiques | Features

Chêne français 100% massif issu de forêts gérées durablement. Livré monté. Fabriqué en France (Anjou).

100% solid French oak from sustainable forests. Delivered assembled. Made in Anjou (France).

Dimensions

H. 38CM X L. 50CM X P. 50CM

Finition | Finishing

Vernis mat | *Matt varnished*





COMPAS

» Design **Studio Thomas Merlin**

Adossé au mur, le bureau COMPAS s'accommode des espaces réduits. D'aspect sobre, il cache bien ses atouts : 2 trappes amovibles pour accéder à des espaces de rangement pour les portables, tablettes, crayons, papiers, un port USB pour recharger les batteries et une surface aimantée pour accrocher cartes et documents.

Couleurs du fond et des façades des trappes personnalisables.

Leaning against the wall, the COMPAS desk is ideal for small places. Simple lines, original design and still so functional: 2 removable flaps giving access to storage space for computer tablets, paper, pencils. It features also a USB port and a magnetic space to hang cards and documents. Colours of the back and the flaps fronts can be customized.

Caractéristiques | Features

Chêne français 100% massif issu de forêts gérées durablement. Fond replaqué chêne 6/10 façon massif. Livré monté. Fourni avec un port USB, un cordon d'alimentation secteur et 3 aimants. Fabriqué en France (Anjou).

100% solid French oak from sustainable forests. Back in veneered oak. Delivered assembled. Supplied with a USB port, a power cord and 3 magnets. Made in Anjou (France).

Dimensions

H. 106CM X L. 100CM X P. 54,5CM

Hauteur du plateau | Platform height : 75CM

Finition | Finishing

Vernis mat | Matt varnished

 **Couleurs | Colours**
14 couleurs au choix | 14 colours » Page 10

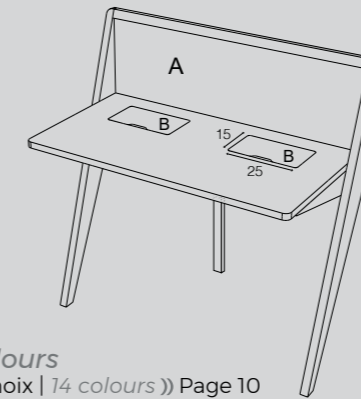

REBELLE

» Design **Pierre Rochepeau**

Le bois, matière vivante, ne cesse de bouger, de se courber, de travailler. Il est indomptable. Malgré les chevilles, la colle, les vis, les tenons, il reste le maître.

The wood, living material, does not stop moving, bending, working. It is indomitable. Despite ankles, glue, screws, tenons, it remains the master.

Caractéristiques | Features

Dessus en chêne français 100% massif issu de forêts gérées durablement. Pieds en marbre de Carrare. Livré monté. Fabriqué en France (Anjou).

Top in 100% solid French oak from sustainable forests. Feet in Carrara marble. Delivered assembled. Made in Anjou (France).

Dimensions

H. 160CM X L. 200CM X P. 73CM

Finition | Finishing

Vernis mat | Matt varnished



EMPIL

» Design **Pierre Rochepeau**

Opposition entre un côté sobre et un côté désordonné, le bureau EMPIL joue sur les contrastes. Composé de 3 caissons que l'on fait pivoter à sa guise, il offre les fonctionnalités d'un bureau classique. Le dessus est équipé d'une prise pour brancher son portable. Couleurs des façades et du cache-prise personnalisables.

A streamlined side facing a disorganised side, the EMPIL desk plays with contrasts. A combination of 3 cases that can be set as one wishes. It offers the features of a classic desk. The top is equipped with a socket to connect or reload its mobile. Colours of the fronts and the socket cover can be customized.

Caractéristiques | Features

1 porte et 2 tiroirs pousse-lâche. 1 tablette amovible (réglable sur 3 hauteurs) dans le caisson du bas. Chêne français 100% massif issu de forêts gérées durablement. Livré monté. Fabriqué en France (Anjou).

1 door and 2 push-to-open drawers. 1 removable shelf (adjustable to 3 heights) in the lower cabinet. 100% solid French oak from sustainable forests. Delivered assembled. Made in Anjou (France).

Dimensions

H. 75CM X L. 140CM X P. 60CM
Épaisseur du plateau | Platform thickness : 22MM

Finition | Finishing

Vernis mat | Matt varnished

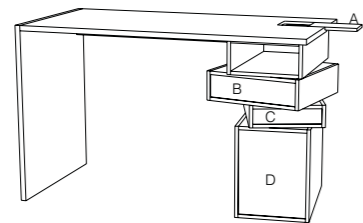

🎨 **Couleurs | Colours**
14 couleurs au choix | 14 colours
» Page 10



SATURNE

» Design **Élise Fouin**

Quand SATURNE devient demi-lune : magnifique panneau décoratif en chêne, le secrétaire SATURNE met en valeur la beauté du bois massif. Le ruban LED à l'arrière en fait une véritable applique lumineuse. Relevé en demi-lune, il devient un bureau d'appoint. Couleur du dessous personnalisable.

When SATURNE becomes half-moon: with a beautiful decorative panel in oak, SATURNE highlights the beauty of solid wood. The LED ribbon behind makes it an original wall lamp. Lifted in half-moon, it becomes a writing desk. Colour of the bottom can be customized.

Caractéristiques | Features

Chêne français 100% massif issu de forêts gérées durablement. Livré monté. Fourni avec cordon textile, prise murale, interrupteur et barre de fixation murale. Visserie non incluse. Notice de montage fournie. Fabriqué en France (Anjou).

100% solid French oak from sustainable forests. Delivered assembled. Supplied with textile cord, wall socket, switch and wall fixing bar. Screw not included. Installation instructions provided. Made in Anjou (France).

Dimensions

Ouvert | Open : D. 90CM X P. 45CM
Replié | Folded : D. 90CM X P. 5CM

Finition | Finishing

Vernis mat | Matt varnished

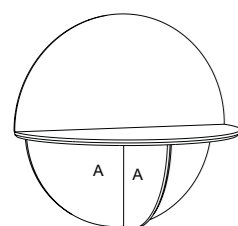

💡 **Lumière | Light**
Informations sur drugeot.com
Informations from drugeot.com

🎨 **Couleurs | Colours**
14 couleurs au choix | 14 colours
» Page 10



ZOÉ

» Design **Olivier Toulouse**

Quand le bureau prend forme autour de l'utilisateur... Ce meuble en chêne massif met en valeur le savoir-faire de l'ébéniste par les détails de construction et la précision des assemblages visibles. Le plateau offre un accès à une prise de chargement USB.

When the desk takes shape around you... This solid oak piece of furniture highlights the expertise of the cabinetmaker through the construction details and the precision of the visible assemblies. The table top provides access to USB charging socket.

Caractéristiques | Features

Chêne français 100% massif issu de forêts gérées durablement. Livré monté. Fourni avec port USB et cordon d'alimentation secteur. Fabriqué en France (Anjou).

100% solid French oak from sustainable forests. Delivered assembled. Supplied with a USB port and a power cord. Made in Anjou (France).

Dimensions

H. 76,5CM X L. 120CM X P. 60CM

Finition | Finishing

Vernis mat | Matt varnished

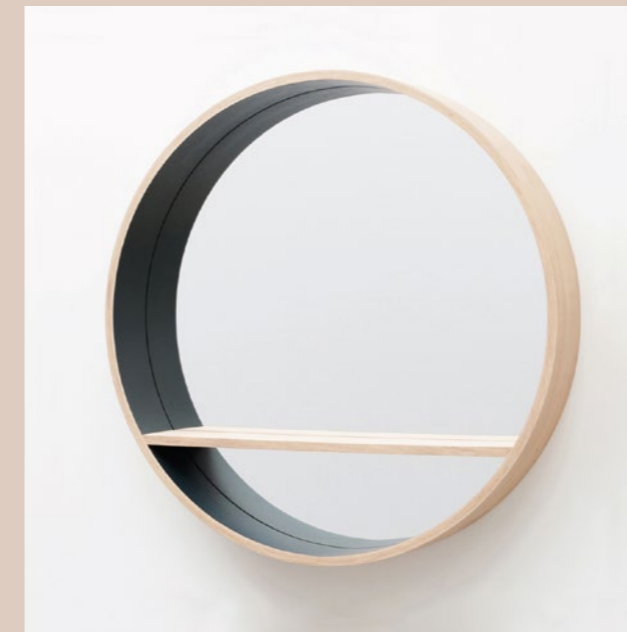

3 dimensions possibles

- Petit | *Small*
- D. 80CM X P. 12CM
- Moyen | *Medium*
- D. 100CM X P. 16CM
- Grand | *Tall*
- D. 125CM X P. 20CM

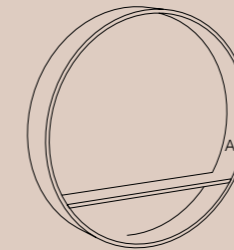

MIROIR-CONSOLE

» Design **Hervé Langlais**

Composé de 2 demi-cercles en chêne massif cintrés à chaud, le MIROIR-CONSOLE impose sa présence grâce à ses dimensions ambitieuses. Plus qu'un miroir, sa tablette en fait une véritable console pratique pour poser des objets, vase, lampe, livres... Couleur intérieure personnalisable.

Made of 2 semi circles in solid oak, hot bended, the MIRROR-CONSOLE imposes its presence with its ambitious size. More than a mirror, its shelf can be used as a console. Interior colour can be customized.

Caractéristiques | *Features*

Cadre et tablette en chêne français 100% massif issu de forêts gérées durablement. Cadre cintré à chaud. Fond replaqué chêne 6/10 façon massif. Fourni avec rail de fixation au mur (notice de montage incluse). Visserie non fournie. Fabriqué en France (Anjou).

Frame and shelf in 100% solid French oak from sustainable forests. Frame hot bended. Back in veneered oak. Supplied with a wall fixing bar (installation instructions included). Screw not supplied. Made in Anjou (France).

Finition | *Finishing*

Vernis mat | *Matt varnished*

Couleurs | *Colours*

14 couleurs au choix | *14 colours* » Page 10

GALET

» Design **Studio Pourquoi Pas**

Tout en arrondi, la forme organique du miroir GALET évoque un paysage naturel et apaisant. L'effet de profondeur est accentué par le contraste entre la couleur entourant le miroir et la beauté naturelle du chêne massif. Couleur de l'intérieur personnalisable.

All rounded, the organic shape of the GALET mirror evokes a natural and soothing landscape. The depth effect is emphasized by the contrast between the colour around the mirror and the natural beauty of the solid oak. Colour of the interior can be customized.

Caractéristiques | *Features*

Cadre en chêne et frêne français 100% massif issus de forêts gérées durablement. Arrière replaqué chêne 6/10 façon massif. 2 points de fixation murale. Visserie non fournie. Fabriqué en France (Anjou).

Frame in 100% solid French oak from sustainable forests. Back in veneered oak. 2 wall fixing points. Screw not included. Made in Anjou (France).

Dimensions

H. 70CM X L. 52CM X P. 3CM

Finition | *Finishing*

Vernis mat | *Matt varnished*

Couleurs | *Colours*
14 couleurs au choix | *14 colours* » Page 10

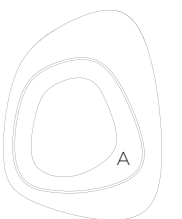

MIROIRS FLOAT

» Design **Hervé Langlais**

Flottant au milieu de son cadre en chêne massif, le miroir FLOAT semble être en apesanteur, libre de toute contrainte. Un trait de couleur personnalisable vient souligner l'effet de profondeur du cadre.

Floating in the middle of its solid oak frame, the FLOAT mirror seems to be weightless, free of all constraints. A line of colour highlights the depth effect of the frame.

 **Couleurs | Colours**
14 couleurs au choix | 14 colours » Page 10

Caractéristiques | Features

Cadre en chêne français 100% massif issu de forêts gérées durablement. Fond replaqué chêne 6/10 façon massif. 1 point de fixation murale au dos, vertical ou horizontal. Visserie non fournie. Fabriqué en France (Anjou).

Frame in 100% solid French oak from sustainable forests. Back in veneered oak. 1 wall fixing point on the back, vertical or horizontal. Screw not included. Made in Anjou (France).

Finition | Finishing
Vernis mat | Matt varnished



FLOAT DÉCALÉ

Dimensions
H. 50CM X L. 50CM X P. 5CM



FLOAT CARRÉ

Dimensions
H. 50CM X L. 50CM X P. 5CM



FLOAT RECTANGLE

Dimensions
H. 60CM X L. 40CM X P. 5CM



FLOAT AVEC TABLETTE

» Design **Hervé Langlais**

Le miroir FLOAT s'enrichit d'une tablette vide-poches pratique pour poser clés, téléphone, monnaie... Couleur intérieure personnalisable.

The FLOAT mirror gains a catch-all shelf, very practical to leave out keys, phone, change, etc... Interior colour can be customized.

Caractéristiques | Features

Cadre en chêne français 100% massif issu de forêts gérées durablement. Fond replaqué chêne 6/10 façon massif. 1 point de fixation murale. Visserie non incluse. Fabriqué en France (Anjou).

Frame in 100% solid French oak from sustainable forests. Back in veneered oak. 1 wall fixing point. Screw not included. Made in Anjou (France).

Dimensions
H. 60CM X L. 40CM X P. 19CM

Finition | Finishing
Vernis mat | Matt varnished

 **Couleurs | Colours**
14 couleurs au choix | 14 colours » Page 10

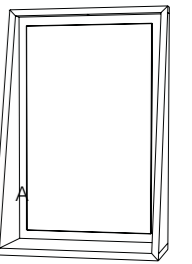

BISO

» Design **Hervé Langlais**

Le miroir BISO joue sur l'effet de perspective : 2 de ses côtés sont biseautés à 45° donnant un effet de profondeur. Proposés en version droite ou gauche, les miroirs BISO peuvent être combinés par 2, 3 voire 4 pour former une fenêtre déstructurée. Sa profondeur permet de poser des objets, clés, téléphone sur la tablette... Accroche possible dans les 4 sens. Couleur de l'intérieur personnalisable.

The BISO mirror plays on a perspective effect: 2 sides are bevelled at 45° degrees, giving a depth effect. Available with a right or left version, the BISO mirrors can be displayed by 2, 3 or even 4 to design a quirky window. Its depth enables to display little artefacts or leave keys, phone on the little shelf... Can be hooked in all 4 directions. Colour of the interior can be customized.

Caractéristiques | Features

Cadre en chêne et frêne français 100% massif issus de forêts gérées durablement. Fond replaqué chêne 6/10 façon massif. Rail de fixation murale. Visserie non incluse. Fabriqué en France (Anjou).

Frame in 100% solid French oak and ash from sustainable forests. Back in veneered oak. Fixing rail for the wall included. Screw not included. Made in Anjou (France).

Dimensions
H. 60CM X L. 80CM X P. 9CM

Finition | Finishing
Vernis mat | Matt varnished

 **Couleurs | Colours**
14 couleurs au choix | 14 colours » Page 10



Réf. BISOD

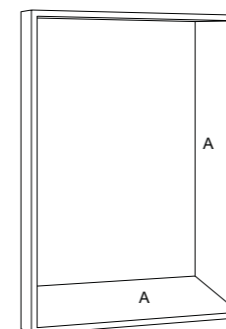

Réf. BISOG

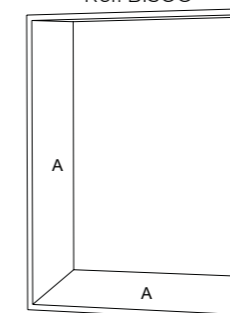



Finition | Finishing
Vernis mat | Matt varnished

Couleurs | Colours
14 couleurs au choix
14 colours » Page 10

BIPÈDE

» Design **Hervé Langlais**

Comme une porte ouverte, le miroir BIPÈDE agrandit l'espace. Ses dimensions lui assurent une belle présence dans un intérieur. En chêne massif cintré à chaud, son cadre en demi-cintre rappelle les arcs des portes voûtées. Sobre et élégant, BIPÈDE permet de contempler son reflet en pied. Couleur du fond personnalisable.

Like an open door, the BIPÈDE mirror enlarges space. Its dimensions give it a lovely presence in an interior. Made from steam bent solid oak, its curved frame reminds us of the arches of vaulted doors. Simple and elegant, BIPÈDE allows you to contemplate your reflection while standing. Colour of the back can be customized.

Caractéristiques | Features

Sur patins glisseurs. Cadre en chêne français 100% massif cintré à chaud, issu de forêts gérées durablement. Fond replaqué chêne 6/10 massif. Miroir argenté clair Ep 5MM. Livré monté. Rail de fixation anti-basculement fourni (notice de montage fournie). Visserie non fournie. Fabriqué en France (Anjou).

Sliding pads. Frame hot bended in 100% solid French oak from sustainable forests. Back in veneered oak. 5MM thick light silver mirror. Delivered assembled. Anti-tip fixing rail included (assembly instructions included). Screw not included. Made in Anjou (France).

Dimensions
H. 200CM X L. 100CM X P. 16CM

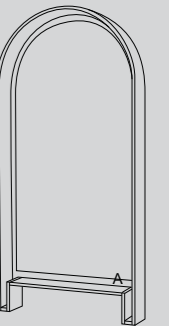

PSYCHÉ

» Design **Hervé Langlais**

À la fois miroir et PSYCHÉ, il peut être suspendu au mur horizontalement ou posé verticalement au sol. Couleur du fond personnalisable.

PSYCHÉ and mirror at the same time, it can be suspended on the wall horizontally or put vertically on the ground. Colour of the back can be customized.

Caractéristiques | Features

Cadre en chêne français 100% massif issu de forêts gérées durablement. Fond replaqué chêne 6/10 façon massif. Points de fixation murale (2 verticaux ou 2 horizontaux). Visserie non fournie. Fabriqué en France (Anjou).

Frame in 100% solid French oak from sustainable forests. Back in veneered oak. Wall fixing points (2 vertical or 2 horizontal). Screw not included. Made in Anjou (France).

Dimensions
H. 160CM X L. 60CM X P. 5CM

Finition | Finishing
Vernis mat | Matt varnished



Couleurs | Colours
14 couleurs au choix | 14 colours » Page 10



LOUIS 1

Dimensions
H. 73,5CM X L. 57,5CM X P. 3,5CM

)) Design **Ludovic Renson**

Un miroir qui détourne le miroir d'époque traditionnel avec un twist moderne et une couleur actuelle. Couleur du cadre personnalisable.

The mirror restyles the traditional vintage mirror with a modern twist and a contemporary colour palette. Colour of the frame can be customized.

Caractéristiques | Features

Cadre en chêne français 100% massif issu de forêts gérées durablement. Fond replaqué chêne 6/10 façon massif. Fixation au mur avec un rail fourni. Visserie non fournie. Fabriqué en France (Anjou).

Frame in 100% solid French oak from sustainable forests. Back in veneered oak. Fixing rail for the wall included. Screw not included. Made in Anjou (France).

Finition | Finishing

Vernis mat | *Matt varnished*

 **Couleurs | Colours**
14 couleurs au choix | *14 colours*)) Page 10



CHARLES 1

Dimensions
H. 71CM X L. 56CM X P. 3,5CM

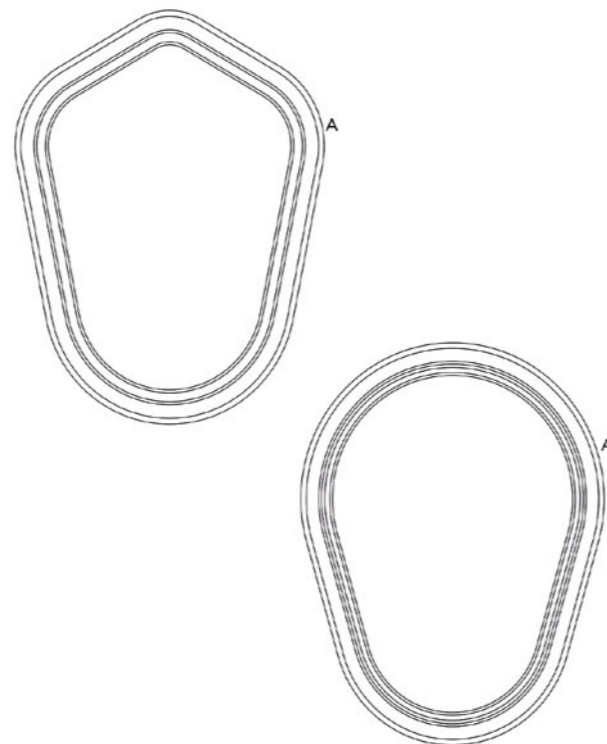

MIROIRS CIRCUIT

)) Design **Frédéric Saulou**

Tel un lac au creux d'un volcan, le miroir CIRCUIT émerge au milieu de la matière brute. Le chêne naturel est creusé dans la masse tout autour du miroir pour ne laisser qu'un fin liseré de bois. Sobre et élégant, peu encombrant, le miroir CIRCUIT embellit une entrée, un salon, une chambre.

Like a lake in the hollow of a volcano, the CIRCUIT mirror emerges in the middle of the natural wood. The solid oak is hollowed out in the mass all around the mirror, and leave only a thin border. Simple and so elegant, space-saving, the CIRCUIT mirror embellishes an entrance, a living room, a bedroom.

Caractéristiques | Features

Chêne français 100% massif issu de forêts gérées durablement. Fixation au mur avec un rail fourni. Visserie non fournie. Fabriqué en France (Anjou).

100% solid French oak from sustainable forests. Fixing rail for the wall included. Screw not included. Made in Anjou (France).

Finition | Finishing

Vernis mat | *Matt varnished*



CIRCUIT ROND

Dimensions
H. 38CM X L. 38CM X P. 3CM
Miroir | *Mirror* : D. 25CM



CIRCUIT OVALE

Dimensions
H. 88CM X L. 40CM X P. 3CM
Miroir | *Mirror* : H. 76,6CM X L. 28,6CM



Finition | Finishing
Vernis mat | Matt varnished

Couleurs | Colours
14 couleurs au choix | 14 colours
» Page 10

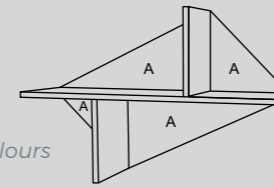

KIM

» Design **Frédéric Saulou**

Horizontalement ou verticalement, seule ou à plusieurs, l'étagère KIM offre de multiples combinaisons de formes, de volumes et de couleurs. Elle peut habiller tout ou une partie d'un mur. Facile à poser, peu encombrante, KIM propose une solution simple et élégante pour mettre en valeur objets ou livres, poser une plante, servir de vide-poches.
Couleur du fond personnalisable.

Vertically or horizontally, on its own or with several others, the KIM rack offers multiple combinations of shapes, volumes and colours. It can cover all or part of a wall. Easy to fit with compact dimensions, KIM offers a simple and elegant solution to highlight objects or books, place a plant, serve as a pin tray. Colour of the back can be customized.

Caractéristiques | Features

Chêne français 100% massif issu de forêts gérées durablement. Livrée montée. 2 points de fixation murale. Visserie non fournie. Têtes de vis cachées par deux pastilles de la couleur du fond. Poids maximum recommandé : 5kg. Fabriquée en France (Anjou).

100% solid French oak from sustainable forests. Delivered assembled. 2 wall fixing points. Screw not included. Screw heads hidden by two pads in the colour of the background. Maximum recommended weight: 5kg. Made in Anjou (France).

Dimensions

H. 60CM X L. 40CM X P. 17CM

DERNIER COUP D'OEIL

» Design **Mathieu Dobosz**

Avant de sortir, un coup d'oeil dans le miroir ; en rentrant, une tablette pour déposer ses clés, vider ses poches. DERNIER COUP D'OEIL trouve idéalement sa place dans une entrée, un vestibule.
Couleur du côté de l'étagère personnalisable.

Before going out, a last glance in the mirror (ie un DERNIER COUP D'OEIL) and coming home, a little shelf to leave your keys, empty your pockets. COUP D'OEIL will find easily a place in an entrance hall, a corridor. Colour of the shelf side can be customized.

Caractéristiques | Features

Chêne et frêne français 100% massif issus de forêts gérées durablement. 2 points de fixation murale. Visserie non fournie. Poids maximum recommandé : 3kg. Fabriqué en France (Anjou).

100% solid French oak and ash from sustainable forests. 2 wall fixing points. Screw not included. Maximum recommended weight: 3kg. Made in Anjou (France).

Dimensions

H. 38CM X L. 60CM X P. 15,3CM

Finition | Finishing

Vernis mat | Matt varnished

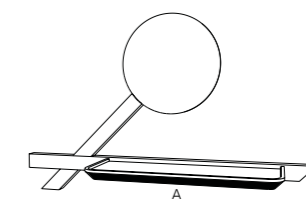

Couleurs | Colours
14 couleurs au choix | 14 colours
» Page 10

ÉTAGÈRES
SHELVES

PORTABLETTE

» Design **Pierre Rochepeau**

Où poser son téléphone pour le recharger ? PORTABLETTE apporte une solution élégante à cette question. Le chargement du téléphone devient une opération simplifiée. Plus besoin de chercher un chargeur, un emplacement lui est réservé. Fixée au-dessus d'une prise murale, cette tablette en chêne massif est munie d'un pince-câble et de rebords pour poser son téléphone en toute sécurité. Couleur personnalisable.

Where do you place your phone to recharge? PORTABLETTE brings an elegant solution to this question. Charging your phone then becomes a simple operation. You no longer need to look for a charger, a spot is reserved for it. Fixed above a wall socket, this solid oak table tray is equipped with a cable clip and rims to put down your phone safely. Colour can be customized.

Caractéristiques | Features

Chêne français 100% massif issu de forêts gérées durablement. Livrée montée. Fixation au mur par 1 vis diam 5MM long 25MM fournie (cheville non fournie). Fabriquée en France (Anjou).

100% solid French oak from sustainable forests. Delivered assembled. Wall fixing with one 5MM diameter and 25MM long screw, included (wall plug not included). Made in Anjou (France).

Dimensions

H. 2CM X L. 20CM X P. 15,5CM

Finition | Finishing

Vernis mat | *Matt varnished*

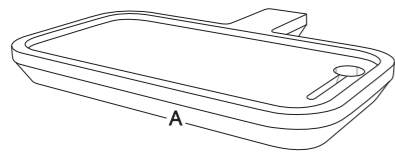

 **Couleurs | Colours**
14 couleurs au choix | 14 colours
» Page 10



 **Couleurs | Colours**
14 couleurs au choix | 14 colours » Page 10



PLIAGE

» Design **Hervé Langlais**

Aériennes, les étagères PLIAGE viennent se poser au mur avec légèreté. Placées en hauteur, la couleur personnalisable du dessous apparaît.

Airy, the PLIAGE shelves touch down the wall with lightness. The customizable colour underneath appears.

Caractéristiques | Features

Chêne français 100% massif issu de forêts gérées durablement. Livrée montée. Fixation murale grâce à un rail (fourni). Visserie non fournie. Poids maximum recommandé : 5kg. Fabriquée en France (Anjou).

100% solid French oak from sustainable forests. Delivered assembled. Fixed to the wall with a fixing rail (included). Screw not included. Maximum recommended weight: 5kg. Made in Anjou (France).

Finition | Finishing

Vernis mat | *Matt varnished*

Dimensions

- ET40 : H. 29CM X L. 40CM X P. 29CM
- ET50 : H. 24CM X L. 50CM X P. 27CM
- ET80 : H. 26CM X L. 80CM X P. 23CM
- ET100 : H. 30CM X L. 100CM X P. 28CM

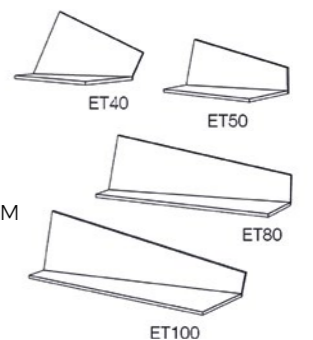



PORTE-MANTEAUX & PATÈRES COAT RACKS & HOOKS

CIME

» Design **Cédric Breisacher**

Sobre et élancé, le valet CIME repose solidement sur sa base en frêne massif. Porte-cintre, tablette, patère, il offre toutes les possibilités pour suspendre, poser, ranger vêtements, couvre-chefs, sacs à mains, chaussures. Il trouvera sa place avec élégance et discrétion dans une entrée, une chambre, une salle de bain. Couleur du socle personnalisable.

Sleek and sober, the CIME valet stands sturdy on its solid ash base. Hanger bar, tray table, coat-peg, it offers all the possibilities to hang, place objects, keep clothes, hats, handbags, shoes. It will find its place with elegance and discretion in an entrance hall, a bedroom, a bathroom. Colour of the base can be customized.

Caractéristiques | Features

Sur patins glisseurs. Chêne français 100% massif issu de forêts gérées durablement. Base en frêne massif. Livré monté. Fabriqué en France (Anjou).

Sliding pads. 100% solid French oak from sustainable forests. Base in solid ash. Delivered assembled. Made in Anjou (France).

Dimensions

H. 191CM X L. 60CM X P. 30CM

Finition | Finishing

Vernis mat | Matt varnished

Couleurs | Colours

14 couleurs au choix | 14 colours » Page 10

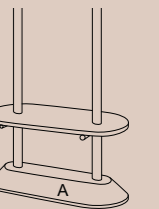

CL

» Design **Charles-Louis Bouveur**

Seule ou combinée avec d'autres patères colorées, la patère CL habille un mur en toute légèreté. Couleur personnalisable.

On its own or as a set, playing with colours, the CL coat hook has a simple and elegant design. Colour can be customized.

Caractéristiques | Features

Chêne français 100% massif issu de forêts gérées durablement. 2 points de fixation murale. Visserie non fournie. Poids maximum recommandé : 5kg. Fabriqué en France (Anjou).

100% solid French oak from sustainable forests. 2 wall fixing points. Screw not included. Maximum recommended weight: 5kg. Made in Anjou (France).

Dimensions

H. 19CM X L. 3CM X P. 5CM

Finition | Finishing

Vernis mat | Matt varnished



Couleurs | Colours
6 couleurs au choix | 6 colours



DÉCARRÉ

» Design **Pierre Rochepeau**

Effet « twist » pour cette patère composée de 2 carrés décalés en chêne français massif. Sa combinaison de couleur attire l'oeil dans une entrée, une chambre, une salle de bain. Décorative et pratique pour suspendre vos vêtements, sacs, serviettes, elle apporte une touche d'originalité dans votre intérieur. 3 combinaisons de couleur possibles.

—
“Twist” effect for this coat hook made up of 2 staggered squares in solid French oak. Its colour combination attracts the eye in an entrance, a bedroom, a bathroom. Practical for hanging your clothes, towels, it brings a touch of originality to your interior. Available in 3 colour combinations.

Caractéristiques | Features

Chêne français 100% massif issu de forêts gérées durablement. 2 points de fixation murale. Visserie non fournie. Poids maximum recommandé : 5kg. Fabriquée en France (Anjou).

—
100% solid French oak from sustainable forests. 2 wall fixing points. Screw not included. Maximum recommended weight: 5kg. Made in Anjou (France).

Dimensions

H. 10CM X L. 8CM X P. 5,2CM
 1 carré | 1 square : H. 6,5CM X L. 6,5CM X P. 2,6CM

Finition | Finishing

Vernis mat | Matt varnished

SATELLITE

» Design **Élise Fouin**

À votre service dans une entrée, une chambre, une salle de bain, le valet SATELLITE se rendra vite indispensable. Composé d'un miroir, 2 vide-poches et une patère, il est peu encombrant et facile à suspendre.

Couleurs du fond du miroir et de la patère personnalisables.

—
At your disposal, in a corridor, in a bedroom, in a bathroom, the SATELLITE valet stand will become essential. Made of a mirror, 2 catch-all containers and a peg, it does not take much space and is easy to hang up. Colours of the back of the mirror and the coat rack can be customized.

Caractéristiques | Features

Chêne français 100% massif issu de forêts gérées durablement. Livré monté. 2 points de fixation murale. Visserie non fournie. Poids maximum recommandé : 5kg. Fabriqué en France (Anjou).

—
100% solid French oak from sustainable forests. Delivered assembled. 2 wall fixing points. Screw not included. Maximum recommended weight: 5kg. Made in Anjou (France).

Dimensions

H. 95CM X L. 23CM X P. 23CM

Finition | Finishing

Vernis mat | Matt varnished

» Couleurs | Colours
 14 couleurs au choix | 14 colours » Page 10

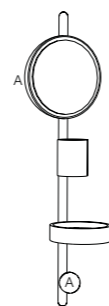

» Couleurs | Colours
 3 choix | 3 choices

SPIRALE

» Design **Itamar Harari**

Solidement plantés sur un socle en bois massif, les 6 mâts du porte-manteau SPIRALE, de longueur différente, dessinent une silhouette élégante et atypique. Plus qu'un simple porte-manteau, SPIRALE est un véritable élément de décoration. Couleur du dessus du socle personnalisable.

—
Strongly anchored in a solid wood base, offering different levels, the 6 masts of the SPIRALE coat rack create an elegant and quirky figure. More than just a coat rack, SPIRALE is a decorative sculpture. Colour of the top of the base can be customized.

Caractéristiques | Features

Socle sur patins. Chêne français 100% massif issu de forêts gérées durablement. Livré en deux parties (socle et mâts) avec vis de montage fournie (notice de montage fournie). Fabriqué en France (Anjou).

—
Base on pads. 100% solid French oak from sustainable forests. Delivered in 2 parts (base and masts), including screws (installation instructions provided). Made in Anjou (France).

Dimensions

H. 173CM X D. 36CM

Finition | Finishing

Vernis mat | Matt varnished

» Couleurs | Colours

14 couleurs au choix | 14 colours » Page 10

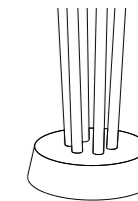

TRONQUÉE

» Design **Point Raw**

De forme faussement conique, la patère TRONQUÉE s'orne d'une rainure qui permet de suspendre les cintres. Couleur personnalisable.

—
With its falsely conical shape, the TRONQUÉE coat hook is designed with a groove so that hangers can be hung up. Colour can be customized.

Caractéristiques | Features

Hêtre français 100% massif issu de forêts gérées durablement. Fournie avec 1 vis (D6 X 50MM) pour cheville universelle et 1 vis pour cheville métal, style Molly. 1 point de fixation murale. Poids maximum recommandé : 5kg. Fabriquée en France (Anjou).

—
100% solid French beech from sustainable forests. Supplied with 1 screw (D6 X 50MM) for multi-purpose dowels and 1 threaded shaft for metal dowels, Molly style. 1 wall fixing point. Maximum recommended weight: 5kg. Made in Anjou (France).

Dimensions

D. 7,5CM X P. 5CM

Finition | Finishing

Vernis mat | Matt varnished

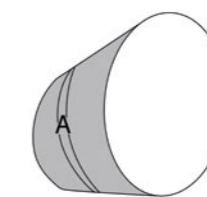

» Couleurs | Colours
 6 couleurs au choix | 6 colours



TOUCAN

)) Design **Grégory Jolly**

Posé sur votre mur, le TOUCAN vous offre son bec pour suspendre vos vêtements, sacs, écharpes... Clin d'œil à ce bel oiseau exotique, la patère TOUCAN apporte une touche de gaieté et d'originalité dans une entrée, une chambre, une salle de bain. Couleur du bec personnalisable.

Fixed on the wall, the TOUCAN raises its beak to hang your clothes, bags, scarves... Referring to this exotic and colourful bird, the TOUCAN coat peg brings a touch of colour on your wall, very original and decorative in an entrance, a room, a bathroom. Colour of the beak can be customized.

Caractéristiques | Features

Hêtre français 100% massif issu de forêts gérées durablement. 2 points de fixation murale. Visserie non fournie. Poids maximum recommandé : 5kg. Fabriquée en France (Anjou).

100% solid French beech from sustainable forests. 2 wall fixing points. Screw not included. Maximum recommended weight: 5kg. Made in Anjou (France).

Dimensions

H. 28CM X L. 3CM X P. 3CM

Finition | Finishing

Vernis mat | *Matt varnished*

Couleurs | *Colours*
6 couleurs au choix | *6 colours*



HIRONDELLES

)) Design **Hugues Weill**

Astucieuse, réglable, simple à installer, la patère HIRONDELLES vient se poser sur votre mur... Deux patères sont fixées au mur, les autres coulissent et peuvent se retourner sur l'axe en chêne massif. Vous pouvez donc les espacer suivant vos besoins. 2 dimensions et 2 combinaisons de couleur.

The HIRONDELLES coat peg is clever, adjustable, easy to install. Two hooks are fixed to the wall, the others slide on the solid oak axle, so you can space them according to your needs. Available in 2 sizes and 2 colour combinations.

Caractéristiques | Features

Chêne français 100% massif issu de forêts gérées durablement. Seulement 2 perçages dans le mur pour les 2 patères fixes. Visserie non fournie. Poids maximum recommandé : 5kg. Fabriquée en France (Anjou).

100% solid French oak from sustainable forests. Only 2 holes in the wall for the 2 fixed hooks. Screw not included. Maximum recommended weight: 5kg. Made in Anjou (France).

Dimensions

- L. 50CM, 4 patères (2 fixes et 2 réglables)
L. 50CM, 4 hooks (2 fixed and 2 adjustable)
- L. 80CM, 6 patères (2 fixes et 4 réglables)
L. 80CM, 6 hooks (2 fixed and 4 adjustable)

Dimensions 1 Hironnelle : H. 20CM X L. 11CM X Ep. 2CM

Finition | Finishing

Vernis mat | *Matt varnished*

4 choix
4 choices

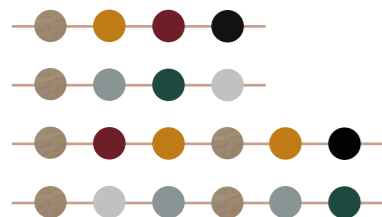



SÉMAPHORE

» Design **Bertrand Pincemin**

Le luminaire SÉMAPHORE, plus qu'une lampe, est un véritable objet de décoration. Sa structure géométrique évoque un jeu d'équilibre qui met en valeur la source lumineuse et le contraste raffiné entre le verre transparent et le chêne massif : un tube LED dont on peut faire varier la luminosité grâce un interrupteur-variateur.

SÉMAPHORE is more than a lamp, it is a real decorative object. Its geometric structure evokes a balancing game. It highlights the light source and the refined contrast between glass and solid oak. The lamp is set with a dimmer switch to vary the brightness of the LED tube and create different atmospheres.

Caractéristiques | Features

Chêne français 100% massif issu de forêts gérées durablement. Livré monté. Fabriqué en France (Anjou).

100% solid French oak from sustainable forests. Delivered assembled. Made in Anjou (France).

Dimensions

H. 40CM X L. 30,5CM X P. 36CM

Tube : L. 30CM X D. 3CM

Longueur cordon noir textile | *Black textile cord length* : 170CM

Finition | Finishing

Vernis mat | *Matt varnished*

LED | Lumileds

2200° Kelvin/Meter : blanc chaud | *warm white* - Dimmable

8 kWh/Meter - 350 Lumen/Meter - 50 à 60Hz

> 90 CRI - > 0.75 Power factor - 220 à 240V

Température : -20° à +35° - Économie d'énergie : jusqu'à 90%

Consommation énergétique | *Energy consumption* : A

ÉLAGONE

» Design **Point Raw**

Élégante et élancée, la lampe ÉLAGONE met en lumière la beauté du chêne massif naturel. Niché en son centre, un éclairage LED diffuse une lumière chaude qui vient se refléter sur les parois intérieures de la lampe.

With simple and slender lines, the ÉLAGONE lamp enlightens the beauty of the natural solid oak. From its center, a LED lighting diffuses a warm light which reflects on the inner wood.

Caractéristiques | Features

Chêne français 100% massif issu de forêts gérées durablement. Livrée montée. Éclairage LED fourni. Fabriqué en France (Anjou).

100% solid French oak from sustainable forests. Delivered assembled. Supplied with LED lighting. Made in Anjou (France).

Dimensions

• H. 40CM X L. 10CM X P. 10CM

• H. 65CM X L. 15CM X P. 15CM

• H. 140CM X L. 20CM X P. 20CM

Finition | Finishing

Vernis mat | *Matt varnished*

LED | Lumileds

3000° Kelvin/Meter : blanc chaud | *warm white*

9.6 Watt/Meter - 1000 Lumen/Meter

140 LED/Meter (non dimmable)

Consommation énergétique | *Energy consumption* : A++



FLÈCHE

» Design **Hervé Langlais**

Légères et aériennes, les appliques FLÈCHE viennent se poser délicatement sur les murs. Sobres et discrètes, elles apportent une touche de couleur et de lumière dans un intérieur. Couleurs des côtés personnalisables.

Airy and poetic, the FLÈCHE (ie Arrow) wall lamps lands on the wall with delicacy. Simple and still original, they bring a touch of colour and light in an interior. Colours of the sides can be customized.

Caractéristiques | Features

Chêne français 100% massif issu de forêts gérées durablement. Livrée montée. 2 points de fixation murale. Ampoule LED E14 non fournie. Fabriquée en France (Anjou).

100% solid French oak from sustainable forests. Delivered assembled. 2 wall fixing points. LED light bulb E14 not included. Made in Anjou (France).

Dimensions

H. 28CM X L. 40CM X P. 17,5CM

Finition | Finishing

Vernis mat | *Matt varnished*

CERF-VOLANT

» Design **Élise Fouin**

Le cerf-volant de notre enfance virevolte et vient se poser sur les murs avec élégance. L'applique CERF-VOLANT diffuse une lumière aux reflets colorés. Elle peut se positionner suivant l'angle choisi grâce au système de fixation fourni. Couleur personnalisable.

The CERF-VOLANT (ie Kite) from our childhood spins and lands on the wall with elegance. It releases a light with coloured reflections. It can be positioned on any chosen angle, thanks to the fixing kit supplied with it. Colour can be customized.

Caractéristiques | Features

Chêne français 100% massif issu de forêts gérées durablement. Livrée montée. Avec cordon textile longueur 2,50M et accroche de fixation. Ampoule LED E14 non fournie. Fabriquée en France (Anjou).

100% solid French oak from sustainable forests. Delivered assembled. Supplied with a textile cord of 2,50M and fixation. LED light bulb E14 not included. Made in Anjou (France).

Dimensions

H. 45CM X L. 37CM X P. 16CM

Finition | Finishing

Vernis mat | *Matt varnished*

Couleurs | Colours

14 couleurs au choix | *14 colours* » Page 10

3 couleurs au choix pour cordon textile
Choice of 3 colours for textile cord

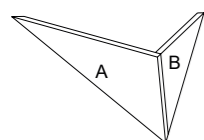
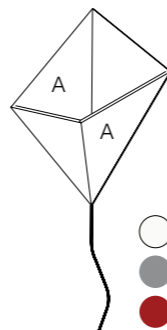

Couleurs | Colours

14 couleurs au choix | *14 colours*
» Page 10

LUSTICK

» Design **Grégory Jolly**

Le luminaire suspendu en bois LUSTICK est un cylindre lumineux en hêtre massif. Minimaliste et élégant, il combine la sobriété du bois et la chaleur de la lumière. Suspendu horizontalement, il éclaire un bureau, une table à manger, un salon... Suspendu verticalement, il procure un éclairage d'ambiance indirect.

The LUSTICK suspended wooden lamp is a luminous cylinder made in solid beech. Minimalist and elegant, it combines the sobriety of wood and the warmth of light. Suspended horizontally, it illuminates a desk, a dining table, a living room... And vertically, it provides an indirect lighting atmosphere.

Caractéristiques | Features

Hêtre français 100% massif issu de forêts gérées durablement. Livré monté. Fabriqué en France (Anjou). Installation : télécharger la notice de montage sur drugeot.com

100% solid French beech from sustainable forests. Delivered assembled. Made in Anjou (France). To assemble: download the assembly instructions from drugeot.com

Dimensions

- L. 160CM X D. 5CM
- L. 180CM X D. 5CM
- L. 200CM X D. 5CM

Finition | Finishing

Vernis mat | *Matt varnished*

LED | Lumileds

Driver intégré dans le cylindre
Driver integrated in the cylinder
3000° Kelvin/Meter : blanc chaud | *warm white*
16.5 Watt - 24 V DC
LED 600 LED SMD 3528 (non dimmable)
Faisceau | *Beam* : 120°/71 lm/W
Flux total | *Total flow* : 1649 lm
Consommation énergétique | *Energy consumption* : A++

NÉO-BOUGEOIR

» Design **Pierre Rochepeau**

Depuis quelques années, on peut trouver facilement de magnifiques ampoules, de toutes tailles et formes, de très beaux cordons colorés avec interrupteur ou variateur. Ajoutez à cela le porte-ampoule NÉO-BOUGEOIR et on obtient une lampe murale unique et originale. Facile à fixer au mur, elle peut trouver sa place à la tête d'un lit, au-dessus d'un canapé, dans un bureau, dans une entrée. Couleur du dessus du socle personnalisable.

In recent years, we have been able to easily find beautiful bulbs in all shapes and sizes and very pretty coloured cords with switches or dimmers. Add to this the NEO-CANDLESTICK bulb holder and you get a unique and original mural lamp. Easy to fix to the wall, it can find its place at the head end of a bed, above a sofa, in an office, in an entrance hall. Colour of the top of the base can be customized.

Caractéristiques | Features

Chêne 100% massif issu de forêts françaises gérées durablement. Fixation au mur par 1 vis diam 5MM long 25MM fournie (cheville non fournie). Ampoule LED recommandée (non fournie). Fabriqué en France (Anjou).

100% solid French oak from sustainable forests. Wall fixing with one 5MM diameter and 25MM long screw included (wall plug non included). Recommended LED bulb (not included). Made in Anjou (France).

Dimensions

H. 2,5CM X L. 9,5CM X P. 14CM

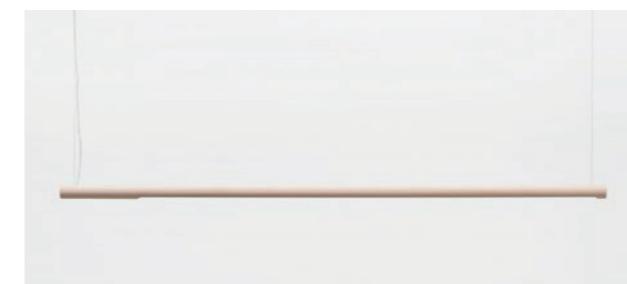

Finition | Finishing

Vernis mat | *Matt varnished*



Couleurs | Colours

14 couleurs au choix | *14 colours*
» Page 10

NÉBULEUSE

» Design **Frédéric Saulou**

NÉBULEUSE représente un objet céleste luminescent suspendu dans les airs. Une symétrie parfaite de la sphère lumineuse rend l'objet élégant et maîtrisé. La partie haute renferme le mécanisme et la partie basse la source. Entre les deux, le disque dessine le luminaire et fait office d'écran. Couleur du socle personnalisable.

NÉBULEUSE (ie Nebula) is a luminescent celestial object, suspended in the air. The perfect symmetry of the two spheres and the simple lines give together an elegant look to this suspension. The upper part contains the mechanism and the lower part the light bulb. In between, the disc forms a screen and finalize the design of the suspension. Colour of the base can be customized.

Caractéristiques | Features

Chêne français 100% massif issu de forêts gérées durablement. Livrée montée. Cordon textile long 1.50M réglable inclus. Fournie avec platine en chêne et visserie pour fixation au plafond. Ampoule globe LED fournie. Fabriquée en France (Anjou).

100% solid French oak from sustainable forests. Delivered assembled. Including a textile string of 1.50M long adjustable. Supplied with a beech flat circle and screws and bolts to fixed at the ceiling. Globe LED light bulb provided. Made in Anjou (France).

LED | Lumileds

Non dimmable - 2700° Kelvin : blanc chaud | *warm white*
12 Watt (72 W incandescent) - 1000 Lumens - IP 20
Voltage AC - Courant 98 mA
Durée de vie | *Lifespan* : 35 000h
Consommation énergétique | *Energy consumption* : A++



Dimensions
H. 16CM X D. 30CM

Finition | Finishing
Vernis mat | *Matt varnished*

Couleurs | Colours
14 couleurs au choix | *14 colours* » Page 10

2 couleurs au choix pour cordon textile
Choice of 2 colours for textile cord

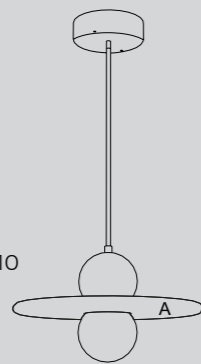

VOLIGE

» Design **Pierre Rochepeau**

Luminaire nomade d'une élégante simplicité, VOLIGE diffuse un éclairage indirect d'un blanc chaud. Il peut être simplement posé contre un mur ou bien aimanté au mur.

Moving freely, elegant, VOLIGE lighting releases an indirect lighting of a warm white. It can lean against the wall, or, thanks to its magnet, cling to a small steel plate stuck on the wall.

Caractéristiques | Features

Chêne français 100% massif issu de forêts gérées durablement. Livré monté. Fourni avec platine acier adhésive à coller au mur. Source lumineuse LED. Interrupteur à pied. Fabriqué en France (Anjou).

100% solid French oak from sustainable forests. Delivered assembled. Supplied with an adhesive steel plate to stick on the wall. LED lighting. Floor switch. Made in Anjou (France).

Dimensions

- H. 5,5CM X L. 190CM X P. 3,5CM
- H. 5,5CM X L. 230CM X P. 3,5CM

Finition | Finishing
Vernis mat | *Matt varnished*

LED | Lumileds
3000° Kelvin/Meter : blanc chaud | *warm white*
46 WATT - 68 lm/W Lumen
24V DC - 600 LED SMD 3528 (non dimmable)
Consommation énergétique | *Energy consumption* : A++





CYCLOCK

» Design **Point Raw**

Horloge à poser, CYCLOCK marie la finesse du cercle avec la robustesse du rectangle de chêne massif. Couleur du cercle personnalisable.

—
The table clock CYCLOCK combines the fineness of the circle and the robustness of the solid wood rectangle. Colour of the circle can be customized.

Caractéristiques | Features

Chêne français 100% massif issu de forêts gérées durablement. Pile AA (LR6) fournie. Accès à la pile par 2 vis Torx. Mécanisme fabriqué en Allemagne. Horloge fabriquée en France (Anjou).

—
100% solid French oak from sustainable forests. AA batteries supplied. Access to the battery by 2 Torx screws. Mechanism made in Germany. Clock made in Anjou (France).

Dimensions

H. 23CM X L. 14CM X P. 6CM

Finition | Finishing

Vernis mat | *Matt varnished*

Couleurs | Colours

14 couleurs au choix | *14 colours* » Page 10



CARMEN

» Design **Itamar Harari**

Cylindre de chêne usiné dans la masse, CARMEN est une horloge à poser surmontée d'un vide-poches. Un liseré de couleur personnalisable souligne finement la base.

—
CARMEN is an original clock, a cylinder machined from a solid piece of oak and curved at the top to be used as a catch-all bowl. A coloured edge underlines finely the base.

Caractéristiques | Features

Chêne français 100% massif issu de forêts gérées durablement. Pile AA (LR6) fournie. Accès à la pile par 2 vis Torx. Mécanisme fabriqué en Allemagne. Horloge fabriquée en France (Anjou).

—
100% solid French oak from sustainable forests. AA batteries supplied. Access to the battery by 2 Torx screws. Mechanism made in Germany. Clock made in Anjou (France).

Dimensions

H. 20CM X D. 9CM

Finition | Finishing

Vernis mat | *Matt varnished*

Couleurs | Colours

14 couleurs au choix | *14 colours* » Page 10



HORLOGE-MIROIR PENDULE

» Design **Pierre Rochepeau**

Reliés par un ruban textile, le miroir et l'horloge deviennent un pendentif que l'on peut régler ou articuler à sa guise autour d'un ou plusieurs supports. Couleur du ruban personnalisable.

A mirror and a clock, bound by a textile ribbon, become a pendant that can be adjusted around two axes. Original and decorative. Customizable ribbon colour.

Caractéristiques | Features

Chêne français 100% massif issu de forêts gérées durablement. Fournie avec deux supports. Supports supplémentaires en option. Pile AA incluse. Mécanisme fabriqué en Allemagne. Fabriquée en France (Anjou).

100% solid French oak from sustainable forests. Supplied with two supports. Op-tional additional support on request. AA batteries supplied. Mechanism made in Germany. Made in Anjou (France).

Dimensions

D. 14CM X P. 2CM

Finition | Finishing

Vernis mat | *Matt varnished*



Couleurs | Colours
4 couleurs de ruban
4 colours of ribbon



79



80



HIBOU

» Design **Frédéric Saulou**

Quand le hibou rivalise avec le coucou ! Posée sur le rebord d'une tablette comme un oiseau sur sa branche, l'horloge HIBOU semble attendre les vents favorables pour s'envoler. Épurée et originale, cette horloge à poser design vous permet de lire l'heure rapidement.

When the owl competes with the cuckoo! Placed on the edge of a shelf like a bird on its branch, the HIBOU (Owl) clock seems to be waiting for favourable winds to fly away. Sleek and original, this design table clock allows you to read the time quickly.

Caractéristiques | Features

Chêne français 100% massif issu de forêts gérées durablement. Pile AA (LR6) fournie. Accès à la pile par 2 vis Torx. Mécanisme fabriqué en Allemagne. Assise aimantée et fixable sur une platine métallique adhésive fournie. Fabriquée en France (Anjou).

100% solid French oak from sustainable forests. AA batteries supplied. Access to the battery by 2 Torx screws. Mechanism made in Germany. Magnetic and fixable seat on an adhesive metal plate provided. Made in Anjou (France).

Dimensions

H. 24CM X L. 14CM X P. 7CM

Finition | Finishing

Vernis mat | *Matt varnished*

TIK TOK

» Design **Koji Yano**

Intrigante et poétique, l'horloge-soliflore TIK TOK marie 2 matières nobles, le hêtre et le laiton massif. Son design sobre est une parfaite illustration de l'élégance du design japonais.

Intriguing and poetic, the TIK TOK stem vase clock combines 2 fine materials, beech wood and solid brass. Its clean-cut design is a perfect illustration of Japanese design elegance.

Caractéristiques | Features

Hêtre français 100% massif issu de forêts gérées durablement. Vase étanche en laiton massif vernis satiné. Pile AA (LR6) fournie. Accès à la pile par 2 vis Torx. Mécanisme fabriqué en Allemagne. Horloge dessinée au Japon et fabriquée en France (Anjou).

100% solid French beech from sustainable forests. Waterproof vase in satin varnish solid brass. AA batteries supplied. Access to the battery by 2 Torx screws. Mechanism made in Germany. Clock designed in Japan and made in Anjou (France).

Dimensions

H. 12CM X L. 14CM X P. 4,5CM

Finition | Finishing

Vernis mat | *Matt varnished*





AUTRES OBJETS
OTHER OBJECTS

VASE D-CONIQUE

» Design **Pierre Tassin**

L'apparente simplicité du soliflore D-CONIQUE cache un véritable exploit de tournage du bois car il n'est pas simplement conique. 2 dimensions possibles.

The apparent simple design of the D-CONIQUE soliflore is a real feat of woodturning as it is not just conical. Available in 2 sizes.

Caractéristiques | Features

Hêtre français 100% massif issu de forêts gérées durablement. Livré avec un tube en verre. Fabriqué en France (Anjou).

100% solid French beech from sustainable forests. Delivered with a glass tube. Made in Anjou (France).

Dimensions

- Petit modèle | *Small version* : H. 17CM
- Grand modèle | *Large version* : H. 26CM

- Diamètre haut | *Top diameter* : D. 4,4CM
- Diamètre base | *Base diameter* : D. 8,7CM

Finition | Finishing

Vernis mat | *Matt varnished*

DESSOUS DE PLAT FRANCE

» Design **Pierre Rochepeau**

Clin d'oeil au pays de la gastronomie, cet accessoire est plus qu'un dessous de plat. Son tiroir caché abrite le poivre et le sel (ou tout autre épice ou condiment). Plus besoin d'aller chercher la salière ou le poivrier, ils sont en permanence sur la table ! Couleur de la pointe du tiroir personnalisable.

A nod to the French gastronomy, this is more than a table trivet. Its secret little drawer can keep the salt and pepper (or any other spice). No need to go and get the salt and pepper in the kitchen, they will always be on the table! Colour of the drawer tip can be customized.

Caractéristiques | Features

Doté de 4 patins. Chêne français 100% massif issu de forêts gérées durablement. Fabriqué en France (Anjou).

4 pads underneath. 100% solid French oak from sustainable forests. Made in Anjou (France).

Dimensions

H. 2,5CM X L. 20CM X P. 20CM

Finition | Finishing

Vernis mat | *Matt varnished*

» Couleurs | *Colours*
14 couleurs au choix | *14 colours* » Page 10

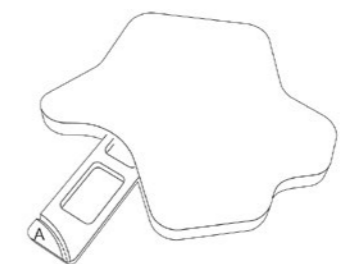

BOUGEOIR ÉVA

» Design **Olivier Toulouse**

Le bois semble étiré comme pour créer un lien entre le plan de travail et la forme élancée et cylindrique de la bougie. Minimaliste et fonctionnel, le bougeoir ÉVA veut répondre avec évidence et simplicité à ce besoin ancestral, tout en mettant en valeur le bois massif.

The wood seems stretched as if to create a link between the wooden top and the slender and round shape of the candle. Minimalist and functional, the ÉVA candlestick aims to respond with evidence and simplicity to this ancestral need, while highlighting the beauty of solid wood.

Caractéristiques | Features

Chêne français 100% massif issu de forêts gérées durablement. Fabriqué en France (Anjou).

100% solid French oak from sustainable forests. Made in Anjou (France).

Dimensions

- Bougeoir simple | *Single candlestick*
H. 6CM X L. 8CM X P. 8CM
- Bougeoir double | *Double candlestick*
H. 6CM X L. 17CM X P. 10CM

Finition | Finishing

Vernis mat | *Matt varnished*



83



 **Couleurs | Colours**
3 choix | 3 choices

VASE SOLIFLORE

» Design **Douma / Guittet**

Jouant sur les volumes et les couleurs, le vase en bois SOLIFLORE évoque les buildings new yorkais. Bel objet de décoration, il met en valeur une fleur magnifique, une composition unique ou un végétal rare.

2 dimensions et 3 combinaisons de couleur.

Playing on volumes and colours, the SOLIFLORE wooden vase evokes New York buildings. Beautiful decorative object, it highlights a magnificent flower, a unique floral arrangement or a rare plant. Available in 2 sizes and 3 colour combinations.

Caractéristiques | Features

Chêne français 100% massif issu de forêts gérées durablement. Livré avec un tube en verre. Fabriqué en France (Anjou).

100% solid French oak from sustainable forests. Delivered with a glass tube. Made in Anjou (France).

Dimensions

- H. 24CM X L. 22,5CM X P. 7CM
- H. 41CM X L. 15CM X P. 9CM

Finition | Finishing
Vernis mat | *Matt varnished*

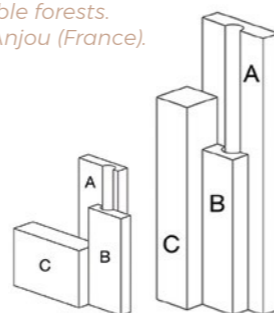

84





» REMERCIEMENTS *SPECIAL THANKS*

Nous tenons à remercier Frédéric Saulou Design Studio pour le travail de direction artistique, Germain Herriau pour les prises de vues ainsi que l'équipe créative.

Nous remercions également notre distributeur Suite 13, à Dinard pour la mise à disposition d'accessoires de décoration.

—
We would like to thank Frédéric Saulou Design Studio for his work as artistic direction, Germain Herriau for the shooting and the creative design team.

We would like to thank also our distributor Suite 13, in Dinard for the decorative accessories.

Direction artistique | *Artistic direction*
Frédéric Saulou Design Studio
fredericsaulou.com

—
Photographies | *Photographs*
Germain Herriau
germainherriau.com

DRUGEOT

M A N U F A C T U R E

8 rue Louis Lépine
ZI d'Étriché
F-49500 Segré-en-Anjou Bleu
France

T. +33 (0)2 41 61 61 70
contact@drugeot.com

drugeot.com

